

# Nikon

ЦИФРОВАЯ ФОТОКАМЕРА

# Z 6 III

## Руководство пользователя

Ru

- Прежде чем пользоваться фотокамерой, прочитайте внимательно этот документ.
- Для обеспечения надлежащего использования фотокамеры ознакомьтесь с информацией в разделе «Для Вашей безопасности» (с. 8).
- После прочтения данного документа сохраните его на будущее.



Отсканируйте, чтобы открыть подробные инструкции.

nikon подробное руководство Z6III



# Прежде чем начать

## **Руководство пользователя и Подробное руководство для Z6III**

В дополнение к данному *Руководству пользователя* для вашей фотокамеры имеется *Подробное руководство*.

### **Руководство пользователя** **(данный документ)**

В *Руководстве пользователя* описаны основные операции с фотокамерой.



### **Подробное руководство**

Функции и операции фотокамеры подробно описаны в *Подробном руководстве*, которое является дополнением к *Руководству пользователя*. *Подробное руководство* можно просматривать на компьютерах, смартфонах и планшетах.



**Просмотрите *Подробное руководство* (веб-страница):**



<https://onlinemanual.nikonimglib.com/z6III/ru/>



**Скачайте *Подробное руководство* (PDF):**



### **Использование объективов**

Для получения дополнительной информации об использовании объективов обратитесь к документации по объективам, доступной на веб-странице «Центр загрузки Nikon».

**Z6III Model Name: N2214**

# Загрузка документации и программного обеспечения

## Центр загрузки Nikon

Документация для цифровых фотокамер, объективов NIKKOR и вспышек доступна на веб-странице «Центр загрузки Nikon», также как и обновления прошивки, NX Studio и другое программное обеспечение.  
<https://downloadcenter.nikonimglib.com/>



## Загрузка программного обеспечения Nikon

### ● Компьютерное программное обеспечение

Программное обеспечение Nikon доступно на веб-странице «Центр загрузки Nikon».

**NX Studio:** Просматривайте и редактируйте фотографии и видеоролики, снятые цифровыми фотокамерами Nikon.

### ● Приложения для смарт-устройств

Приложения для смарт-устройств доступны в Apple App Store® и на Google Play™.

**SnapBridge:** Загружайте фотографии и видеоролики на смарт-устройство через беспроводное соединение.

---

### Подсказка: Поддержка пользователей Nikon

Если вам понадобится техническая поддержка, мы предлагаем несколько вариантов.

- Для пользователей в США: <https://www.nikonusa.com/>
  - Для пользователей в Канаде: <https://www.nikon.ca/>
  - Для пользователей в Мексике: <https://www.nikon.com.mx/>
  - Для пользователей в Латинской Америке: <https://www.nikonamericalatina.com/>
  - Для пользователей в Европе: <https://www.europe-nikon.com/support>
  - Для пользователей в странах Азии, Океании, Ближнего Востока и Африки: <https://www.nikon-asia.com/>
-

## Содержимое упаковки

Проверьте наличие всех перечисленных здесь элементов, поставляемых с фотокамерой.

- Корпус фотокамеры

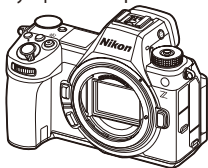

- Крышка башмака для принадлежностей BS-1 (поставляется присоединенной к фотокамере)



- Карты памяти продаются отдельно.

- Резиновый наглазник DK-29 (установлен на фотокамеру)
- Защитная крышка BF-N1
- Литий-ионная аккумуляторная батарея EN-EL15c с защитной крышкой
- Зажим для HDMI/USB-кабеля
- Ремень AN-DC26
- USB-кабель UC-E25
- *Руководство пользователя*
- Гарантия (напечатана на задней обложке данного руководства)

## Об этом документе

### Символы

В данном документе используются следующие символы. Руководствуйтесь ими, чтобы найти нужную информацию.

	Этим символом обозначены примечания; с данной информацией необходимо ознакомиться перед началом работы с этим изделием.
Подсказка	Этим символом обозначаются подсказки, дополнительная информация, которая может оказаться полезной при использовании этого изделия.
	Этот символ обозначает ссылки на другие разделы данного документа.

### Термины

- В этой фотокамере используются карты памяти CFexpress (Type B), XQD, SD, SDHC и SDXC. Карты памяти всех типов в этом документе называются «карты памяти». Если необходимо различать разные типы карт, могут также использоваться термины «карта памяти CFexpress», «карта памяти XQD» и «карта памяти SD».
- В этом документе устройства для зарядки батарей называются «зарядными устройствами».
- В этом документе дисплей в мониторе фотокамеры и видеоискателя во время съемки называется «экраном режима съемки». В большинстве случаев на иллюстрациях показан монитор.
- В этом документе смартфоны и планшеты называются «смарт-устройствами».
- В этом документе терминами «формат FX» и «FX» обозначается угол зрения, эквивалентный углу зрения фотокамеры с матрицей формата 35 мм («полнокадровая»), а терминами «формат DX» и «DX» – угол зрения, эквивалентный углу зрения фотокамеры с матрицей размера APS-C.
- В этом документе термин «настройки по умолчанию» используется для обозначения настроек, действующих на момент отгрузки. Объяснения в этом документе относятся к состоянию при настройках по умолчанию.

## **Прежде чем начать** **2**

<i>Руководство пользователя и Подробное руководство для Z6III</i> .....	2
Загрузка документации и программного обеспечения.....	3
Центр загрузки Nikon .....	3
Загрузка программного обеспечения Nikon.....	3
Содержимое упаковки.....	4
Об этом документе .....	5
Символы.....	5
Термины.....	5
Для Вашей безопасности.....	8
Уведомления .....	14

## **Детали фотокамеры** **18**

Корпус фотокамеры.....	18
------------------------	----

## **Перед началом работы** **23**

Прикрепление ремня.....	23
Установка батареи .....	24
Извлечение батареи .....	24
Уровень заряда батареи .....	25
Зарядка батареи .....	26
Установка карт памяти.....	30
Число оставшихся кадров.....	31
Извлечение карт памяти.....	33
Установка объектива .....	34
Снятие объективов .....	35
Открытие монитора.....	36
Настройка фотокамеры .....	37

<b>Основная фотосъемка и просмотр</b>	<b>40</b>
Фотосъемка (режим  ) .....	40
Видеозапись (режим  ) .....	45
Просмотр .....	49
<b>Поиск и устранение неисправностей</b>	<b>50</b>
Прежде чем обращаться в службу технической поддержки .....	50
<b>Технические примечания</b>	<b>51</b>
Уход за фотокамерой .....	51
Длительное хранение .....	51
Уход за фотокамерой и батареей: меры предосторожности .....	52
Меры предосторожности: Использование фотокамеры .....	52
Меры предосторожности: Использование батарей .....	57
Товарные знаки и лицензии .....	60
Уведомления .....	62
Bluetooth и Wi-Fi (Беспроводная локальная сеть) .....	64
Условия гарантии - Гарантия обслуживания европейского представительства Nikon .....	69

## Для Вашей безопасности

Для предотвращения повреждения имущества или получения травм полностью прочтите раздел «Для Вашей безопасности» прежде, чем использовать изделие.

После прочтения данных инструкций по безопасности храните их в доступном месте для использования в будущем.

**⚠ ОПАСНО:** Несоблюдение предостережений, отмеченных данным символом, приводит к высокому риску смерти или получению серьезной травмы.

**⚠ ПРЕДУПРЕЖДЕНИЕ:** Несоблюдение предостережений, отмеченных данным символом, может привести к смерти или получению серьезной травмы.

**⚠ ПРЕДОСТЕРЕЖЕНИЕ:** Несоблюдение предостережений, отмеченных данным символом, может привести к травме или повреждению имущества.

### **⚠ ПРЕДУПРЕЖДЕНИЕ**

**Не используйте во время ходьбы или при управлении транспортным средством.**

Несоблюдение этой меры предосторожности может стать причиной несчастных случаев или прочих травм.

**Не разбирайте и не модифицируйте изделие. Не касайтесь внутренних частей, которые стали обнажены в результате падения изделия или другого несчастного случая.**

Несоблюдение этих предостережений может привести к поражению электрическим током или другой травме.

**При обнаружении любых неисправностей, как например, дым, жар или необычный запах, исходящие от изделия, немедленно извлеките батарею или отсоедините источник питания.**

Дальнейшая эксплуатация может привести к возгоранию, ожогам или другим травмам.



## ПРЕДУПРЕЖДЕНИЕ

**Не подвергайте воздействию влаги. Не берите мокрыми руками. Не берите штекер мокрыми руками.**

Несоблюдение этих предостережений может привести к возгоранию или поражению электрическим током.

---

**Не допускайте длительного контакта кожи с изделием, когда оно включено или подключено к розетке питания.**

Несоблюдение данного предостережения может привести к низкотемпературным ожогам.

---

**Не используйте данное изделие в присутствии воспламеняющейся пыли или газа, как например, пропан, газولين или аэрозоли.**

Несоблюдение данного предостережения может привести к взрыву или возгоранию.

---

**Не смотрите напрямую на солнце или другие источники яркого света через объектив.**

Несоблюдение данного предостережения может привести к нарушению зрения.

---

**Не направляйте вспышку или вспомогательную подсветку АФ на водителя транспортного средства.**

Несоблюдение данного предостережения может привести к несчастным случаям.

---

**Держите данное изделие в недоступном для детей месте.**

Несоблюдение данного предостережения может привести к травме или неисправности изделия. Кроме того, имейте в виду, что небольшие детали представляют собой опасность удушья. Если ребенок проглотил любую часть данного изделия, немедленно обратитесь за медицинской помощью.

---

**Не запутывайте, не оборачивайте и не перекручивайте ремни вокруг шеи.**

Несоблюдение данного предостережения может привести к несчастным случаям.

---

## ПРЕДУПРЕЖДЕНИЕ

Не используйте батареи, зарядные устройства, сетевые блоки питания или USB-кабели, не предназначенные для использования с данным изделием.

При использовании батарей, зарядных устройств, сетевых блоков питания и USB-кабелей, предназначенных для использования с данным изделием, запрещается:

- Повреждать, модифицировать, тянуть или сгибать шнуры или кабели, помещать их под тяжелыми объектами или подвергать их воздействию высоких температур или открытого огня.
- Использовать конверторы, предназначенные для преобразования с одной величины напряжения на другую, или с инверторами.

Несоблюдение этих предостережений может привести к возгоранию или поражению электрическим током.

**Не берите штекер во время зарядки изделия и не используйте сетевой блок питания во время грозы.**

Несоблюдение данного предостережения может привести к поражению электрическим током.

**Если на металлических частях штепселя или рядом с ними скопилась пыль, ее следует удалить сухой тканью.**

Продолжение использования может привести к возгоранию.

**Не касайтесь голыми руками в местах, подверженных воздействию чрезвычайно высоких или низких температур.**

Несоблюдение данного предостережения может привести к ожогам или обморожению.

## ПРЕДОСТЕРЕЖЕНИЕ

**Не оставляйте объектив, направленный на солнце или другие сильные источники света.**

Свет, сфокусированный на объективе, может привести к пожару или повреждению внутренних частей изделия. При съемке освещенных сзади объектов, следите за тем, чтобы солнце не попадало в кадр.

Солнечный свет, сфокусированный внутри фотокамеры, когда солнце находится близко к кадру, может привести к возгоранию.

## ПРЕДОСТЕРЕЖЕНИЕ

**Выключите данное изделие, если его использование запрещено. Отключите беспроводные функции, если использование беспроводного оборудования запрещено.**

Радиоизлучение, испускаемое данным изделием, может повлиять на оборудование, используемое на борту самолета или в больницах или других медицинских учреждениях.

**Извлеките батарею и отключите сетевой блок питания, если данное изделие не будет использоваться в течение длительного периода времени.**

Несоблюдение данного предостережения может привести к возгоранию или неисправности изделия.

**Не фотографируйте со вспышкой при контакте или на близком расстоянии от кожи или объектов.**

Несоблюдение данного предостережения может привести к ожогам или возгоранию.

**Не оставляйте изделие в местах, где оно будет подвергаться воздействию чрезвычайно высоких температур в течение длительного периода времени, как например, в закрытом автомобиле или под прямыми солнечными лучами.**

Несоблюдение данного предостережения может привести к возгоранию или неисправности изделия.

**Не смотрите напрямую на вспомогательную подсветку АФ.**

Несоблюдение этой меры предосторожности может привести к неблагоприятному воздействию на зрение.

**Не перевозите фотокамеры или объективы с прикрепленными штативами или похожими принадлежностями.**

Несоблюдение данного предостережения может привести к травме или неисправности изделия.

**Не прикасайтесь к картам памяти, если на мониторе или в видеоскителе отображается предупреждение о высокой температуре.**



Карты памяти будут горячими, что может привести к ожогам или к падению и повреждению карт при извлечении.

Обратите внимание, что корпус фотокамеры и батареи также могут быть горячими.

## ПРЕДОСТЕРЕЖЕНИЕ

**Держите изделие на расстоянии не менее 5 см от кардиостимуляторов и других медицинских приборов.**

Медицинские приборы, находящиеся в непосредственной близости, могут подвергнуться воздействию магнита или магнитов, содержащихся в изделии.

## ОПАСНО (Батареи)

**Обращайтесь с батареями правильно.**

Несоблюдение следующих предостережений может привести к протечке, перегреву, разрыву или возгоранию батарей:

- Используйте только перезаряжаемые батареи, одобренные для использования с данным изделием.
- Не подвергайте батареи воздействию огня или перегреву.
- Не разбирайте.
- Не замыкайте накоротко контакты, касаясь их бусами, шпильками для волос или другими металлическими предметами.
- Не подвергайте батареи или изделия, куда они вставлены, сильным ударам.
- Не наступайте на батареи, не протыкайте их гвоздями и не бейте по ним молотком.

**Заряжайте только в указанном порядке.**

Несоблюдение данного предостережения может привести к протечке, перегреву, разрыву или возгоранию батарей.

**Если жидкость из батареи попала в глаза, промойте глаза большим количеством чистой воды и немедленно обратитесь за медицинской помощью.**

Отсрочка обращения к врачу может привести к травме глаза.

**Следуйте инструкциям персонала авиакомпании.**

Батареи, оставленные без присмотра на большой высоте в негерметичном отсеке, могут протечь, перегреться, разорваться или воспламениться.

## ПРЕДУПРЕЖДЕНИЕ (Батареи)

**Держите батареи в недоступном для детей месте.**

Если ребенок проглотил батарею, немедленно обратитесь за медицинской помощью.

---

**Держите батареи в месте, недоступном для домашних и других животных.**

Если животные прогрызут, прокусят или иным образом повредят батареи, это может привести к их протечке, перегреву, разрыву или возгоранию.

---

**Не погружайте батареи в воду и не подвергайте воздействию дождя.**

Несоблюдение данного предостережения может привести к возгоранию или неисправности изделия. Немедленно высушите изделие полотенцем или похожим предметом, если изделие намочило.

---

**Немедленно прекратите использование изделия, если Вы заметили какие-либо изменения в батареях, как например, изменение цвета или формы. Прекратите зарядку перезаряжаемых батарей EN-EL15c, если они не заряжаются за определенный период времени.**

Несоблюдение данных предостережений может привести к протечке, перегреву, разрыву или возгоранию батарей.

---

**Контакты батарей, которые больше не будут использоваться, следует закрыть изолирующей лентой.**

Может возникнуть перегрев, разрыв или возгорание, если контакты будут касаться металлических предметов.

---

**Если жидкость из батареи попала на кожу или одежду человека, немедленно промойте пораженную область большим количеством чистой воды.**

Несоблюдение данного предостережения может привести к раздражению кожи.

---

## Уведомления

- Никакая часть документации, включенной в комплект поставки изделия, не может быть воспроизведена, передана, переписана, сохранена в информационно-поисковой системе или переведена на любой язык, в любой форме, любыми средствами без предварительного письменного разрешения компании Nikon.
- Компания Nikon оставляет за собой право в любое время без предварительного уведомления изменять внешний вид и технические характеристики устройств и программного обеспечения, описанных в данной документации.
- Компания Nikon не несет ответственности за какой-либо ущерб, вызванный эксплуатацией данного изделия.
- Были приложены все усилия, чтобы обеспечить точность и полноту информации, приведенной в данной документации. Компания Nikon будет благодарна за любую информацию о замеченных ошибках и упущениях, переданную в ближайшее представительство компании (адрес предоставляется по запросу).

### ● Уведомление о запрещении копирования или репродукции

Необходимо помнить, что даже простое обладание материалом, скопированным или воспроизведенным цифровым способом с помощью сканера, цифровой фотокамеры или другого устройства, может преследоваться по закону.

### ● **Материалы, копирование или воспроизведение которых запрещено законом**

Не копируйте и не воспроизводите денежные банкноты, монеты, ценные бумаги, ценные государственные бумаги и ценные бумаги органов местного самоуправления, даже если такие копии и репродукции отмечены штампом «образец».

Запрещено копирование и репродукция денежных банкнот, монет и ценных бумаг других государств.

Запрещено копирование и репродукция негашеных почтовых марок и почтовых открыток, выпущенных государством, без письменного разрешения государственных органов.

Запрещено копирование и репродукция печатей государственных учреждений и документов, заверенных в соответствии с законодательством.

- **Предупреждения на копиях и репродукциях**

Копии и репродукции ценных бумаг, выпущенных частными компаниями (акции, векселя, чеки, подарочные сертификаты и т. д.), проездных билетов или купонов помечаются предупреждениями согласно требованиям государственных органов, кроме минимального числа копий, необходимых для использования компанией в деловых целях. Не копируйте и не воспроизводите государственные паспорта; лицензии, выпущенные государственными учреждениями и частными компаниями; удостоверения личности и такие документы, как пропуски или талоны на питание.

- **Уведомления о соблюдении авторских прав**

В соответствии с законом об авторских правах, фотографии или записи работ, защищенных авторским правом, созданные с помощью данной фотокамеры, не могут быть использованы без разрешения владельца данного авторского права. Исключение составляет личное использование, но имейте в виду, что даже личное использование может быть ограничено в случае использования фотографий или записей экспозиций или живых представлений.

- **Фирменные принадлежности компании Nikon**

Данное изделие предназначено для использования с фирменными принадлежностями компании Nikon. Компания Nikon не несет ответственности за любой ущерб, вызванный неисправностями или воспламенением, которые явно связаны с использованием принадлежностей сторонних производителей. В этих случаях ремонт изделий Nikon не покрывается гарантией Nikon. Пожалуйста, помните об этом.

## ● Батареи

Литий-ионные аккумуляторные батареи EN-EL15c предназначены для использования только с изделиями Nikon. Nikon не несет ответственности за неисправности или несчастные случаи, вызванные использованием зарядных устройств или других изделий, несовместимых с EN-EL15c.

- Ни в коем случае не используйте контрафактные батареи. Такие батареи не позволяют полностью раскрыть потенциал фотокамеры и могут привести к перегреву, воспламенению, разрушению или утечке.
- На литий-ионной аккумуляторной батарее EN-EL15c имеется голографическая наклейка Nikon, подтверждающая, что она произведена компанией Nikon.



## ● Карты памяти

- Карты памяти могут нагреваться во время работы. Будьте осторожны при извлечении карт памяти из фотокамеры.
- Не выполняйте следующие операции во время форматирования или в процессе записи, удаления данных или копирования данных на компьютер или другое устройство. Несоблюдение этих мер предосторожности может привести к потере данных или повреждению фотокамеры или карты памяти.
  - Не извлекайте и не вставляйте карты памяти.
  - Не выключайте фотокамеру.
  - Не извлекайте батарею.
  - Не отсоединяйте сетевой блок питания.
- Не прикасайтесь к контактам карты памяти пальцами или металлическими предметами.
- Не прилагайте чрезмерных усилий при обращении с картами памяти. Несоблюдение этой меры предосторожности может привести к повреждению карты памяти.
- Не сгибайте и не роняйте карты памяти и не подвергайте их сильным механическим воздействиям.
- Не подвергайте карты памяти воздействию воды, высокой температуры или прямых солнечных лучей.
- Не форматируйте карты памяти на компьютере.



---

### **✔ Перед съемкой важных событий**

Перед съемкой важных событий, например, свадьбы, или перед тем, как взять фотокамеру в путешествие, сделайте пробный снимок, чтобы убедиться в правильности работы фотокамеры. Компания Nikon не несет ответственность за убытки или упущенную выгоду, возникшие в результате неправильной работы изделия.

### **✔ Постоянное совершенствование**

В рамках развиваемой компанией Nikon концепции «постоянного совершенствования» пользователям регулярно предоставляются обновляемая информация о поддержке выпущенных продуктов и учебные материалы на следующих сайтах:

- **Для пользователей в США:** <https://www.nikonusa.com/>
- **Для пользователей в Канаде:** <https://www.nikon.ca/>
- **Для пользователей в Мексике:** <https://www.nikon.com.mx/>
- **Для пользователей в Латинской Америке:**  
<https://www.nikonamericalatina.com/>
- **Для пользователей в Европе:** <https://www.europe-nikon.com/support/>
- **Для пользователей в странах Азии, Океании, Ближнего Востока и Африки:** <https://www.nikon-asia.com/>

Посетите один из этих сайтов, чтобы получить последнюю информацию об изделиях, ответы на часто задаваемые вопросы, а также общие рекомендации по фотосъемке и обработке цифровых изображений.

Дополнительные сведения можно получить у региональных представителей компании Nikon. Контактную информацию см. на сайте: <https://imaging.nikon.com/>

---

# Детали фотокамеры

## Корпус фотокамеры

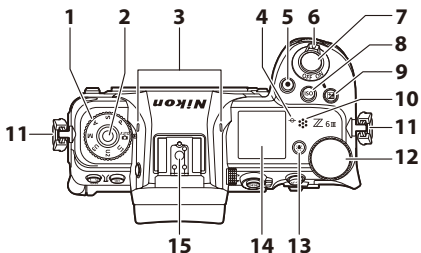

- |  |   |
|--|---|
| <b>1</b> Диск выбора режимов                       | <b>9</b> Кнопка коррекции экспозиции (☒)                          |
| <b>2</b> Кнопка разблокировки диска выбора режимов | <b>10</b> Динамик   |
| <b>3</b> Стереомикрофон                            | <b>11</b> Проушина для ремня фотокамеры                           |
| <b>4</b> Метка фокальной плоскости (-∅-)           | <b>12</b> Главный диск управления                                 |
| <b>5</b> Кнопка видеозаписи                        | <b>13</b> Кнопка подсветки (★)                                    |
| <b>6</b> Выключатель питания                       | <b>14</b> Панель управления                                       |
| <b>7</b> Спусковая кнопка затвора                  | <b>15</b> Башмак для принадлежностей (для дополнительной вспышки) |
| <b>8</b> Кнопка чувствительности ISO (ISO)         |   |

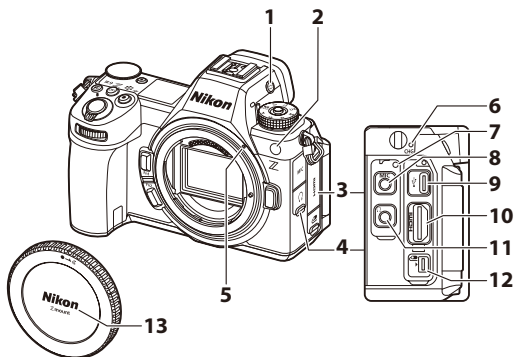

- |  |   |
|--|---|
| <b>1</b> Кнопка режима монитора (M/□)  | <b>6</b> Индикатор зарядки                                  |
| <b>2</b> Вспомогательная подсветка АФ<br>Лампа подавления эффекта красных глаз<br>Индикатор автоспуска | <b>7</b> Резьбовое отверстие для зажима для HDMI/USB-кабеля |
| <b>3</b> Крышка разъема для дополнительных принадлежностей и разъемов USB и HDMI                       | <b>8</b> Разъем внешнего микрофона/линейного входа          |
| <b>4</b> Крышка разъемов для микрофона и наушников   | <b>9</b> Разъем USB   |
| <b>5</b> Метка крепления объектива   | <b>10</b> Разъем HDMI                                       |
|  | <b>11</b> Разъем для наушников                              |
|  | <b>12</b> Разъем для дополнительных принадлежностей         |
|  | <b>13</b> Защитная крышка                                   |

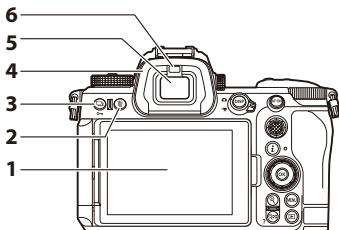

**1** Монитор

**2** Кнопка «Удалить» (🗑️)

**3** Кнопка режима съемки (📷)

Кнопка «Защитить» (🔒)

**4** Резиновый наглазник

**5** Видоискатель

**6** Датчик видоискателя

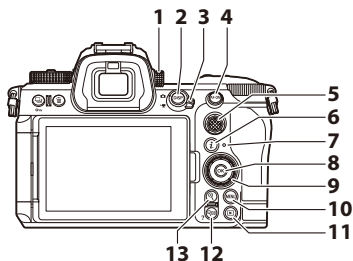

- |   |   |
|---|---|
| <b>1</b> Регулятор диоптрийной настройки  | <b>8</b> Кнопка ОК (⊙)  |
| <b>2</b> Кнопка DISP (DISP)               | <b>9</b> Мульти-selector  |
| <b>3</b> Переключатель режима фото/видео  | <b>10</b> Кнопка «МЕНЮ» (MENU)  |
| <b>4</b> Кнопка «AF-ON» (AF-ON)           | <b>11</b> Кнопка просмотра (▶)  |
| <b>5</b> Вспомогательный селектор         | <b>12</b> Кнопка «Уменьшение при просмотре/уменьшенные изображения» (⊖) |
| <b>6</b> Кнопка «i» (i)                   | Кнопка «Справка» (?)  |
| <b>7</b> Индикатор доступа к карте памяти | <b>13</b> Кнопка «Увеличение при просмотре» (⊕)                         |

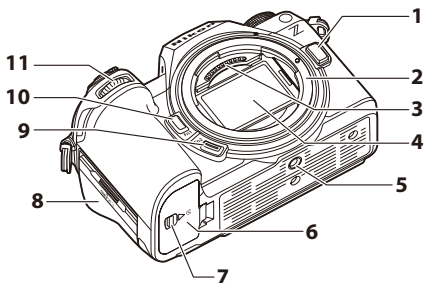

- |  |   |
|--|---|
| <b>1</b> Кнопка отсоединения объектива     | <b>8</b> Крышка гнезда для карты памяти   |
| <b>2</b> Байонет объектива                 | <b>9</b> Кнопка «Fn2» (Fn2)               |
| <b>3</b> Контакты микропроцессора          | <b>10</b> Кнопка «Fn1» (Fn1)              |
| <b>4</b> Матрица                           | <b>11</b> Вспомогательный диск управления |
| <b>5</b> Штативное гнездо                  |   |
| <b>6</b> Крышка батарейного отсека         |   |
| <b>7</b> Защелка крышки батарейного отсека |   |

# Перед началом работы

## Прикрепление ремня

Чтобы прикрепить ремень, выполните следующие шаги.

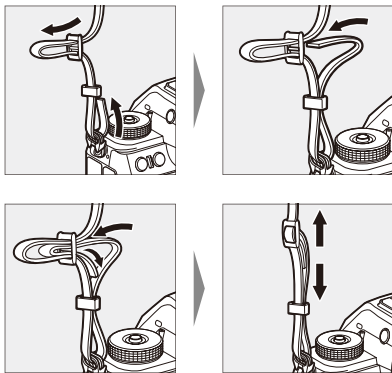

## Установка батареи

- Выключите фотокамеру перед установкой или извлечением батареи.
- Прижав батареей оранжевую защелку батареи к одной стороне, вставьте батарею в батарейный отсек так, чтобы она зафиксировалась защелкой.

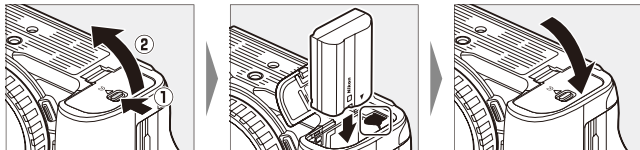

## Извлечение батареи

Чтобы извлечь батарею, выключите фотокамеру и откройте крышку батарейного отсека. Нажмите на защелку батареи в направлении, указанном стрелкой, чтобы освободить батарею, а затем извлеките ее рукой.

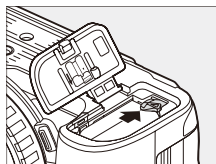



## Уровень заряда батареи

- Уровень заряда батареи отображается на экране режима съемки и панели управления, пока фотокамера включена.



Монитор



Видоискатель

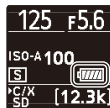

Панель  
управления

- Индикация уровня заряда батареи изменяется с уменьшением уровня заряда батареи: с на , , и . Когда уровень заряда батареи падает до , следует приостановить съемку и зарядить батарею или вставить запасную батарею.
- Если появится сообщение [**Спусковая кнопка затвора заблокирована. Перезарядите батарею.**], зарядите или замените батарею.

---

### **☑ Таймер режима ожидания**

В этой фотокамере используется таймер режима ожидания для того, чтобы уменьшить расход заряда батареи. Если в течение примерно 30 секунд не выполняются никакие операции, время таймера режима ожидания истекает и монитор, видоискатель и панель управления выключаются. Монитор и видоискатель тускнеют за несколько секунд до выключения. Их можно снова включить, нажав спусковую кнопку затвора наполовину. Время автоматического выключения по таймеру режима ожидания можно изменить при помощи пользовательской настройки с3 [**Задержка выключения**] > [**Таймер режима ожидания**].

---

## Зарядка батареи

Перед использованием зарядите прилагаемую литий-ионную аккумуляторную батарею EN-EL15c. Батарею можно заряжать, пока она вставлена в фотокамеру, подключив ее к дополнительному сетевому блоку питания EN-8P с помощью прилагаемого USB-кабеля.

### ✓ Меры предосторожности: Использование батарей

Прочтите и следуйте предупреждениям и предостережениям в разделе «Для Вашей безопасности» (□□8) и «Уход за фотокамерой и батареями: меры предосторожности» (□□52).

#### 1 Вставьте батарею (□□24).

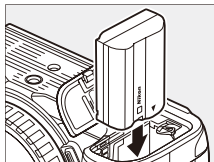

## 2 Убедившись, что фотокамера выключена, подключите ее к дополнительному сетевому блоку питания EH-8P с помощью прилагаемого USB-кабеля (1).

Подключите сетевой блок питания к бытовой розетке. Батарея будет заряжаться, пока фотокамера выключена. Вставляя и извлекая вилку, держите ее прямо.

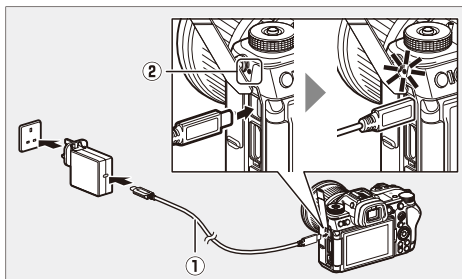

- Индикатор зарядки фотокамеры (2) горит желтым цветом во время зарядки. Индикатор выключается после завершения зарядки.
- Разряженная батарея будет полностью заряжена примерно через 2 часа 30 минут.
- После завершения зарядки отсоедините USB-кабель. Держите разъем прямо, когда отсоединяете его от фотокамеры.
- Форма вилки зависит от страны или региона приобретения.

---

### **☑ Меры предосторожности: Зарядка**

- Только батареи EN-EL15c и EN-EL15b можно заряжать, когда они вставлены в фотокамеру. Батареи EN-EL15a можно заряжать с помощью дополнительного зарядного устройства MH-25a.
  - На ошибки зарядки, вызванные, например, повышенной температурой фотокамеры или попытками зарядить EN-EL15a, указывает быстрое мигание индикатора зарядки в течение примерно 30 секунд перед выключением.
  - После того как индикатор зарядки погаснет, рекомендуется включить фотокамеру (или активировать таймер режима ожидания) и убедиться, что батарея заряжена.
- 

### **Подсказка: Подача питания на фотокамеру**

Если [ON] выбрано для [Питание через USB] в меню настройки, когда фотокамера подключена к дополнительному сетевому блоку питания EN-8P, питание будет подаваться на фотокамеру, когда она включена.

- Питание будет подаваться на фотокамеру только при вставленной батарее.
- Батарея не будет заряжаться, пока фотокамера питается от внешнего источника питания.

### **Подсказка: Питание фотокамеры и зарядка батареи через USB-порт компьютера**

Компьютеры, подключенные через USB, могут подавать ток для питания фотокамеры или зарядки батареи.

- Компьютер подает питание только во включенном состоянии. Зарядка будет приостановлена, пока компьютер находится в спящем режиме. Она возобновится после выхода из спящего режима.
  - Во время зарядки не подключайте компьютер через концентратор USB или клавиатуру. Подключите его непосредственно к фотокамере.
  - Фактическое время зарядки может быть больше в зависимости от типа и характеристик разъема USB компьютера.
  - В зависимости от модели и технических характеристик изделия, некоторые компьютеры не могут подавать ток для питания фотокамеры или зарядки батареи.
-

## Установка карт памяти

Фотокамера оснащена двумя гнездами для карты памяти: одно гнездо для карты памяти CFexpress или XQD (①), другое – для карты памяти SD (②), что позволяет одновременно использовать две карты разных типов.

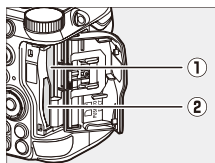

- Выключите фотокамеру перед установкой или извлечением карт памяти.
- Удерживая карту памяти в направлении, показанном на рисунке, вставьте ее в гнездо до щелчка.

### - Карты памяти CFexpress и XQD:

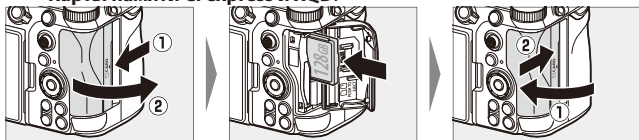

### - Карта памяти SD:

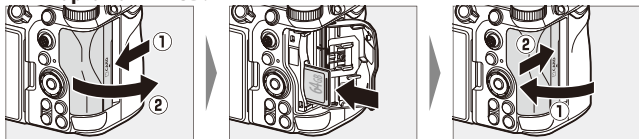

- Если карта памяти будет использоваться в фотокамере впервые, отформатируйте ее с помощью пункта **[Форматир. карту памяти]** в меню настройки.

## Число оставшихся кадров

- На экране режима съемки и панели управления отображается количество фотографий, которые можно сделать при текущих настройках.
- Значения свыше 1000 округляются в сторону уменьшения до ближайшей сотни. Например, значения между 8000 и 8099 отображаются как «8.0 к».



- Если карты памяти не вставлены, отображается индикатор [-E-].
- Если вставлены две карты памяти, на экране фотокамеры отображается только число оставшихся кадров на одной карте. Отображение кадров, оставшихся на карте памяти, зависит от приведенных ниже настроек фотокамеры.
  - При выборе [Переполнение] для [Функция дополнит. гнезда] в меню режима фотосъемки отображается число оставшихся кадров на карте памяти, на которой записано изображение.
  - При выборе варианта, отличного от [Переполнение] для [Функция дополнит. гнезда] в меню режима фотосъемки, отображается число оставшихся кадров на карте с наименьшим количеством доступного места.

---

### Подсказка: Переключатель защиты от записи

- Карты памяти SD оснащены переключателем защиты от записи. Перемещение переключателя в положение LOCK (блокировка) обеспечивает защиту карты от записи, защищая содержащиеся на ней данные.



- При установке карты с защитой от записи на экране режима съемки появляется индикатор «-- --» и предупреждение **[Card]**.
- Если вы попытаетесь спустить затвор, когда вставлена карта с защитой от записи, появится предупреждение, и снимок не будет записан. Разблокируйте карту памяти, прежде чем делать или удалять снимки.

### Подсказка: Значки гнезда

Место хранения текущего снимка отображается значком в левом нижнем углу экрана просмотра.

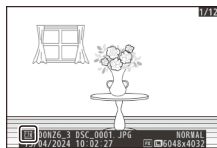



## **Извлечение карт памяти**

Убедившись в том, что индикатор доступа к карте памяти выключен, выключите фотокамеру, откройте крышку гнезда для карты памяти и нажмите на карту памяти, чтобы извлечь ее (1). Теперь карту можно извлечь рукой (2).

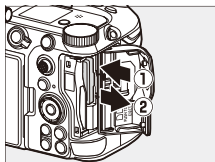

---

### **Предупреждения о высокой температуре**

Если фотокамера нагреется, на экране режима съемки может появиться предупреждение о высокой температуре (20).

- Обратите внимание, что корпус фотокамеры, батарея и карта памяти могут быть горячими, пока отображается предупреждение о высокой температуре (20).
  - Прежде чем извлекать карты памяти из фотокамеры, подождите, пока предупреждение исчезнет с экрана. Попытка немедленно извлечь карты памяти может привести к ожогам или падению и повреждению карт.
-

## Установка объектива

- На фотокамеру можно устанавливать объективы с байонетом Z. Для получения дополнительной информации об объективах обратитесь к документации по объективам, доступной на веб-странице «Центр загрузки Nikon».
- На рисунках в этом документе обычно показан объектив NIKKOR Z 24–70mm f/4 S.
- Не допускайте попадания пыли внутрь фотокамеры.
- Перед установкой объектива убедитесь, что фотокамера выключена.
  - Снимите защитную крышку на корпусе фотокамеры (1, 2) и заднюю крышку объектива (3, 4).

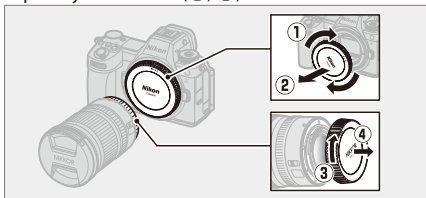

- Выровняйте метки крепления на фотокамере (5) и объективе (6). Не прикасайтесь к матрице или контактам объектива.

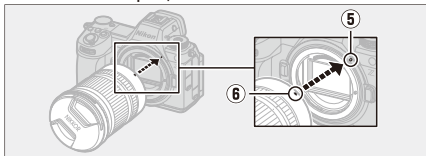

- Поверните объектив, как показано на рисунке, до щелчка (7).



- Не забудьте снять переднюю крышку объектива, прежде чем начинать съемку.

---

### **Объективы с байонетом F**

- Обязательно установите на фотокамеру переходник байонета FTZ II или FTZ (приобретается отдельно), прежде чем устанавливать объектив с байонетом F.
  - Попытка установить объектив с байонетом F непосредственно на фотокамеру может привести к повреждению объектива или матрицы.
- 

### **Снятие объективов**

- Выключите фотокамеру и, удерживая кнопку отсоединения объектива (1), поверните объектив в указанном направлении (2).
- После снятия объектива прикрепите на место крышки объектива и защитную крышку на корпусе фотокамеры.

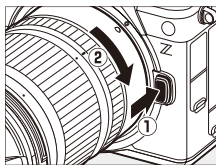

## Открытие монитора

Поворачивайте монитор осторожно; не прилагайте усилия.

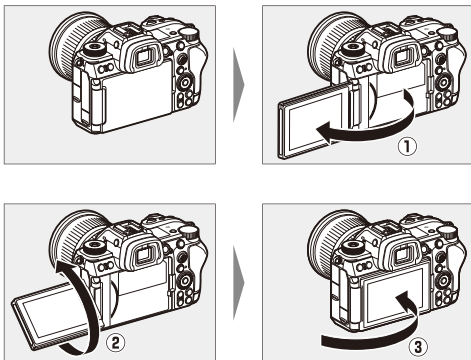

# Настройка фотокамеры

Включите фотокамеру, выберите язык и установите часы. Перед первым использованием фотокамеры выполните следующие шаги, чтобы выбрать язык и часовой пояс, а также установить часы для того, чтобы все снимки записывались с правильным временем и датой.

## 1 Нажмите MENU, в меню настройки выделите [Language] (Язык) и нажмите

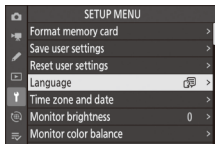

## 2 Выберите язык.

Нажмите ⬅️ или ➡️, чтобы выделить нужный язык, а затем нажмите ⌂ (доступные языки зависят от страны или региона, в котором была первоначально приобретена фотокамера).

## 3 Выделите [Часовой пояс и дата] и нажмите

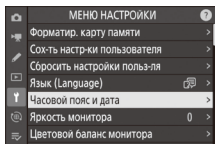

## 4 Выберите часовой пояс.

- Выберите [**Часовой пояс**] на экране [**Часовой пояс и дата**].
- На экране отображается список городов, расположенных в выбранном часовом поясе, и разница между временем в выбранном часовом поясе и временем UTC.
- Выделите часовой пояс на экране [**Часовой пояс**] и нажмите **OK**.

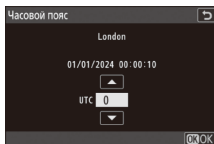

## 5 Включите или выключите летнее время.

- Выберите [**Летнее время**] на экране [**Часовой пояс и дата**].
- Выберите [**ON**] (летнее время включено) или [**OFF**] (летнее время выключено).
- При выборе [**ON**] часы переводятся на один час вперед; для отмены выбора выберите [**OFF**].

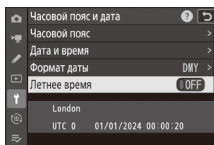

## 6 Установите часы.

- Выберите [**Дата и время**] на экране [**Часовой пояс и дата**].
- На экране [**Дата и время**] установите часы на дату и время выбранного часового пояса с помощью мультиселектора и нажмите **OK** (обратите внимание, что в фотокамере используется 24-часовой формат времени).

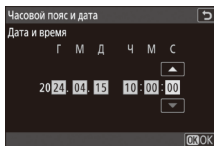

## 7 Выберите формат даты.

- Выберите [**Формат даты**] на экране [**Часовой пояс и дата**].
- Выделите нужный порядок отображения даты (года, месяца и дня) и нажмите **OK**.

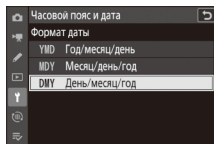

## 8 Выйдите из меню.

Осторожно нажмите спусковую кнопку затвора наполовину, чтобы перейти в режим съемки.



---

### **☑ Символ**

Мигающий символ  на экране режима съемки указывает на то, что часы фотокамеры сброшены. Дата и время, записанные с новыми фотографиями, будут неправильными; установите часы на правильное время и дату в параметре [**Часовой пояс и дата**] > [**Дата и время**] меню настройки. Часы фотокамеры питаются от автономной батареи для часов. Батарея для часов заряжается, когда в фотокамеру установлена основная батарея. Зарядка занимает около 2 дней. После зарядки часы будут работать около месяца.

---

# Основная фотосъемка и просмотр

## Фотосъемка (режим )

Режим  (авто) можно использовать для простой фотосъемки «наведи и снимай».

### Объективы с выдвигаемыми оправами

Объективы с выдвигаемыми оправами необходимо выдвинуть перед использованием. Вращайте кольцо зуммирования, как показано, до тех пор, пока объектив не защелкнется на месте в выдвинутом положении.

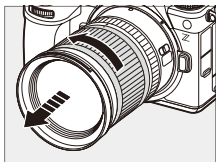

- 1** Выберите режим фотосъемки, повернув переключатель режима фото/видео в положение .

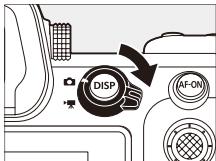

- 2** Удерживая кнопку разблокировки диска режимов, которая расположена в верхней части фотокамеры, поверните диск выбора режимов в положение AUTO ()

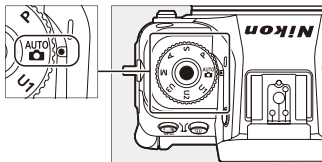



### 3 Подготовьте фотокамеру к работе.

Взявшись за рукоятку правой рукой, а левой рукой поддерживая корпус фотокамеры или объектив, прижмите локти к груди.



Пейзажная  
(горизонтальная)  
ориентация

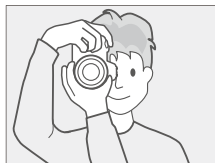

Портретная  
(вертикальная)  
ориентация

### 4 Наведите кадр.

- Наведите кадр на объект на экране режима съемки.
- Человеческие лица, обнаруженные фотокамерой, обозначаются белой рамкой, указывающей на точку фокусировки. Если фотокамера обнаружит глаза объекта, точка фокусировки появится над одним из глаз.

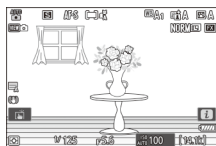

**5 Для фокусировки нажмите спусковую кнопку затвора наполовину (другими словами, слегка нажмите спусковую кнопку затвора так, чтобы она была нажата наполовину).**



- Точка фокусировки будет отображаться зеленым цветом, когда объект окажется в фокусе.
- Вспомогательная подсветка АФ может загораться для облегчения фокусировки на плохо освещенном объекте.
- Вы также можете сфокусироваться, нажав кнопку **AF-ON**.
- Если фотокамера не может сфокусироваться, индикатор отсутствия фокусировки будет мигать красным цветом.

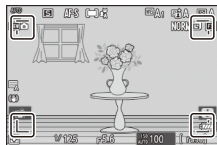
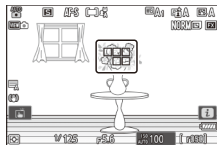

- Точка фокусировки станет зеленой, если фотокамера сможет сфокусироваться после обнаружения лица или глаз портретируемого объекта. Если фотокамера не может сфокусироваться, точка фокусировки будет мигать красным цветом.

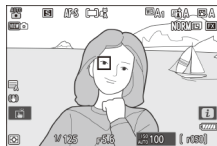

**6 Не убирая палец со спусковой кнопки затвора, нажмите кнопку до конца, чтобы сделать снимок.**



## ☑ Вспомогательная подсветка АФ

Не загораживайте вспомогательную подсветку АФ, когда она горит.



## ☑ Меры предосторожности: Фотосъемка

- Вы можете заметить следующее на экране режима съемки. Эти эффекты также будут видны на любых фотографиях, сделанных с помощью фотокамеры:
  - мерцание или полосы в сюжетах, освещенных такими источниками, как флуоресцентные, ртутные или натриевые лампы,
  - искажение во время движения (могут быть искажены отдельные объекты, такие как поезда или автомобили, движущиеся на высокой скорости в кадре, или весь кадр может оказаться искаженным при горизонтальном панорамировании фотокамеры),
  - неровные края, цветная кайма, муар, яркие пятна или
  - яркие области или полосы в сюжетах, освещенных мигающими вывесками и другими прерывистыми источниками света, или при кратковременном освещении объекта стробоскопом или другим ярким, моментальным источником света.
- Обратите внимание, что при использовании кнопки  для увеличения вида через объектив может появиться шум (произвольные высвеченные пиксели, неоднородность цветов или линии) и неожиданные цвета.
- Во время съемки не направляйте фотокамеру на солнце или другие сильные источники света. Несоблюдение этой меры предосторожности может привести к повреждению внутренних схем фотокамеры.





## Видеозапись (режим <sup>AUTO</sup> )

Режим <sup>AUTO</sup> (авто) можно использовать для простой видеозаписи «наведи и снимай».

- 1 Выберите режим видеосъемки, повернув переключатель режима фото/видео в положение .**

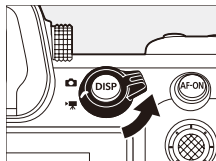
Имейте в виду, что дополнительные вспышки нельзя использовать, когда фотокамера находится в режиме видеосъемки.



- 2 Удерживая кнопку разблокировки диска режимов, которая расположена в верхней части фотокамеры, поверните диск выбора режимов в положение AUTO (<sup>AUTO</sup> .**

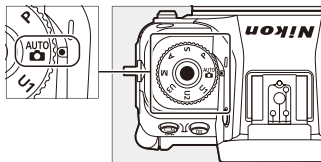

### 3 Нажмите кнопку видеозаписи, чтобы начать запись.

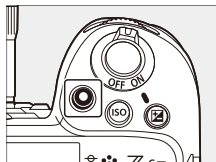

- Появится индикатор записи, а границы экрана режима съемки станут красными. На экране также отображается оставшееся время или, другими словами, примерное количество видеоматериала, который еще можно записать на карту памяти.

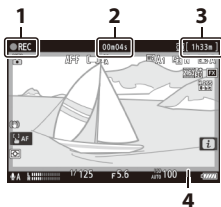

- 1 Индикатор записи
- 2 Время видеозаписи (продолжительность отснятого материала)
- 3 Оставшееся время записи
- 4 Индикатор записи (красная рамка)

- Фотокамеру можно повторно сфокусировать во время записи, нажав кнопку **AF-ON**.
- Звук записывается через встроенный микрофон. Не закрывайте микрофон во время записи.
- Вы также можете сфокусироваться, коснувшись объекта съемки на мониторе.

### 4 Снова нажмите кнопку видеозаписи, чтобы закончить запись.

#### ✓ Индикатор доступа к карте памяти

Индикатор доступа к карте памяти будет гореть, пока видеоролик будет записываться. Не извлекайте карту памяти или батарею.

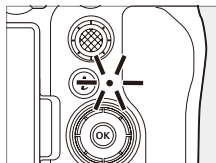

## ✔ Символ

Символ  обозначает, что запись видеороликов невозможна.

## ✔ Меры предосторожности: Видеозапись

- Видеозапись закончится автоматически, если:
  - будет достигнута максимальная длина,
  - закончится заряд батареи,
  - вы выберете другой режим съемки,
  - вы переключите режимы с помощью переключателя режима фото/видео,
  - будет снят объектив или
  - повысится температура внутри фотокамеры.
- Звуки, издаваемые фотокамерой, могут быть слышны в видеоматериале, записанном:
  - во время автофокусировки,
  - во время подавления вибраций,
  - при использовании диафрагмы с электроприводом или
  - при использовании зума с электроприводом.

## ✔ Предупреждения о высокой температуре

Если фотокамера нагреется во время видеозаписи, на экране режима съемки может появиться предупреждение о высокой температуре ().

- Обратите внимание, что корпус фотокамеры, батарея и карта памяти могут быть горячими, пока отображается предупреждение о высокой температуре ().
- Прежде чем извлекать карты памяти из фотокамеры, подождите, пока предупреждение исчезнет с экрана. Попытка немедленно извлечь карты памяти может привести к ожогам или падению и повреждению карт.

## **☑ Меры предосторожности: Видеозапись**

- Вы можете заметить следующее на экране режима съемки. Эти эффекты также будут видны на любых отснятых эпизодах, записанных с помощью фотокамеры:
    - мерцание или полосы в сюжетах, освещенных такими источниками, как флуоресцентные, ртутные или натриевые лампы,
    - искажение во время движения (могут быть искажены отдельные объекты, такие как поезда или автомобили, движущиеся на высокой скорости в кадре, или весь кадр может оказаться искаженным при горизонтальном панорамировании фотокамеры),
    - неровные края, цветная кайма, муар или яркие пятна,
    - яркие области или полосы в сюжетах, освещенных мигающими вывесками и другими прерывистыми источниками света, или при кратковременном освещении объекта стробоскопом или другим ярким, моментальным источником света или
    - мерцание при использовании диафрагмы с электроприводом во время видеозаписи.
  - Обратите внимание, что при использовании кнопки  для увеличения вида через объектив может появиться шум (произвольные высвеченные пиксели, неоднородность цветов или линии) и неожиданные цвета.
  - Во время записи не направляйте фотокамеру на солнце или другие сильные источники света. Несоблюдение этой меры предосторожности может привести к повреждению внутренних схем фотокамеры.
-





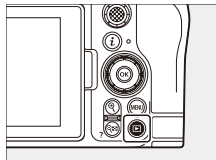

## Просмотр

Нажмите кнопку  для просмотра фотографий и видеороликов на мониторе или в видеоскателе после съемки.

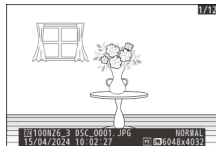

- Нажмите  или  или проведите вправо или влево для просмотра других снимков.



- Видеоролики обозначаются символом  в левом верхнем углу экрана. Коснитесь символа  на дисплее или нажмите , чтобы начать просмотр.



- Чтобы завершить просмотр и вернуться в режим съемки, нажмите спусковую кнопку затвора наполовину.

# Поиск и устранение неисправностей

## Прежде чем обращаться в службу технической поддержки

Вы можете решить проблемы с фотокамерой, выполнив следующие шаги. Проверьте этот список, прежде чем обращаться к продавцу или в сервисный центр компании Nikon.

- 1 Сверьтесь со списком распространенных проблем.**  
Распространенные проблемы и способы их устранения перечислены в разделе «Поиск и устранение неисправностей» *Подробного руководства*.

- 2 Выключите фотокамеру и извлеките батарею, примерно через минуту вставьте батарею обратно и включите фотокамеру.**
  - Фотокамера может продолжать запись данных на карту памяти после съемки. Подождите не меньше минуты, прежде чем извлекать батарею.

- 3 Выполните поиск информации на веб-сайтах Nikon.**
  - Для получения информации о поддержке и ответов на часто задаваемые вопросы, посетите веб-сайт для своей страны или региона (□□17).
  - Чтобы загрузить последнюю версию прошивки для своей фотокамеры, посетите веб-сайт:  
<https://downloadcenter.nikonimglib.com/>

- 4 Обратитесь в сервисный центр компании Nikon.**

# Технические примечания

## Уход за фотокамерой

### Длительное хранение

Если изделие не будет использоваться в течение длительного времени, извлеките батарею. Перед извлечением батареи убедитесь, что фотокамера выключена.

Не храните фотокамеру в местах, которые:

- плохо проветриваются или имеют уровень влажности более 60%,
- находятся рядом с оборудованием, создающим сильные электромагнитные поля, таким как телевизор или радиоприемник,
- подвергаются воздействию температур выше 50 °С или ниже –20 °С.

# Уход за фотокамерой и батареей: меры предосторожности

## Меры предосторожности: Использование фотокамеры

### ● Не роняйте

Не роняйте фотокамеру или объектив, не подвергайте их ударному воздействию. Изделие может выйти из строя, если подвергать его сильным ударам или вибрации.

### ● Не допускайте воздействия влаги

Не допускайте воздействия влаги на фотокамеру. Коррозия внутреннего механизма в результате попадания воды внутрь фотокамеры может не только вызвать необходимость дорогостоящего ремонта, но и нанести непоправимый ущерб.

### ● Избегайте резких изменений температуры

Перемещение фотокамеры из теплого помещения в холодное или наоборот может привести к появлению вредного конденсата внутри и снаружи фотокамеры. Перед переносом фотокамеры через температурную границу поместите ее в герметичный пакет или пластиковый футляр. Фотокамеру можно будет достать из пакета или футляра, когда она адаптируется к новой температуре.

### ● Не допускайте воздействия сильных электромагнитных полей

Статические заряды или магнитные поля, создаваемые различным оборудованием (например, радиопередатчиками), могут воздействовать на монитор фотокамеры, повредить данные, сохраненные на карте памяти, или создать помехи для работы внутренних схем фотокамеры.

### ● Держите кредитные карты и другие подобные магнитные накопители подальше от фотокамеры и объектива

Данные, хранящиеся на магнитных запоминающих устройствах, могут быть повреждены.

### ● Не оставляйте объектив направленным на солнце

Не оставляйте объектив направленным на солнце или другой яркий источник света. Интенсивный свет может повредить матрицу или вызвать ее выцветание или «выгорание». На снимках, сделанных с помощью фотокамеры, могут появиться белые разводы.

### ● **Лазеры и другие источники яркого света**

Не направляйте лазер или другие источники очень яркого света на объектив, так как это может привести к повреждению матрицы фотокамеры.

### ● **Выключайте изделие перед извлечением или отключением источника питания**

Извлечение батареи или отключение источника питания, когда фотокамера включена, может привести к повреждению изделия. Следует уделить особое внимание тому, чтобы не извлечь и не отключить источник питания в процессе записи или удаления снимков.

### ● **Очистка**

Для очистки корпуса фотокамеры осторожно удалите грушей пыль и пух, а затем протрите поверхность мягкой сухой тканью. После использования фотокамеры на пляже или морском побережье удалите песок и соль тканью, слегка смоченной в пресной воде, и тщательно протрите фотокамеру насухо. В редких случаях ЖК-мониторы могут светиться ярче или слабее из-за действия статического электричества; это не является признаком неисправности. Индикация вернется в норму через некоторое время.

### ● **Очистка объектива и видоискателя**

Стекланные элементы легко повредить: удалите пыль и пух с помощью груши. Если используется аэрозольный баллон, держите его вертикально, чтобы предотвратить вытекание жидкости, которая может повредить стекланные элементы. Для удаления отпечатков пальцев и прочих пятен с объектива нанесите небольшое количество жидкости для очистки объективов на мягкую ткань и осторожно протрите объектив.

### ● Не прикасайтесь к матрице

Ни в коем случае не давите на матрицу, не касайтесь ее инструментом, используемым для очистки, и не подвергайте действию сильного потока воздуха из груши. При выполнении этих действий можно поцарапать или иным образом повредить матрицу.

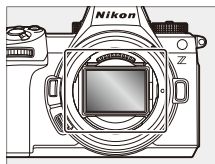

### ● Контакты объектива

Не допускайте загрязнения контактов объектива. Старайтесь не касаться их пальцами.

### ● Храните в хорошо проветриваемом месте

Во избежание появления грибка или плесени храните фотокамеру в сухом, хорошо проветриваемом месте. Не храните фотокамеру вместе с нафталином и камфорными шариками от моли, рядом с оборудованием, создающим сильные электромагнитные поля, и в местах, где она будет подвергаться воздействию чрезвычайно высоких температур, например, рядом с обогревателем или в закрытом автомобиле в жаркий день. Несоблюдение этих мер предосторожности может привести к повреждению изделия.

### ● Длительное хранение

Для предотвращения повреждения, вызванного, например, утечкой электролита из батареи, извлеките батарею, если изделие не будет использоваться в течение длительного периода времени. Храните фотокамеру в пластиковом пакете вместе с силикагелем. Не храните кожаный футляр фотокамеры в пластиковом пакете – это может вызвать порчу материала. Храните батарею в прохладном, сухом месте. Имейте в виду, что силикагель со временем теряет влагопоглощающую способность, поэтому его необходимо регулярно заменять. Для защиты от грибка и плесени вынимайте фотокамеру из места хранения хотя бы раз в месяц, вставляйте батарею и несколько раз производите спуск затвора.

## ● **Монитор/видеоискатель**

- Монитор и видеоискатель выполнены со сверхвысокой точностью; как минимум 99,99% пикселей являются эффективными, то есть не более 0,01% пикселей не функционируют или отсутствуют. Таким образом, хотя мониторы могут содержать пиксели, которые всегда горят (белые, красные, синие или зеленые) или всегда выключены (черные), это не является неисправностью. Это не влияет на снимки, записанные с помощью данного устройства. Мы надеемся на ваше понимание.
- Снимки, отображаемые на мониторе, возможно, будет трудно увидеть при ярком свете.
- Не надавливайте на монитор. Это может привести к сбою в его работе или повреждению. Пыль или пух следует удалять грушей. Пятна можно удалить, аккуратно протерев поверхность монитора мягкой тканью или замшей. Если монитор разбился, будьте осторожны, чтобы не пораниться осколками стекла. Следите за тем, чтобы жидкие кристаллы монитора не попали на кожу, в глаза или рот.
- Если при наведении кадра в видеоискателе у вас появились любые из следующих симптомов, прекратите работу до тех пор, пока симптомы не исчезнут:
  - тошнота, боль в глазах, усталость глаз;
  - головная боль, головокружение, скованность в шее или плечах;
  - недомогание или потеря координации движений рук;
  - укачивание.
- Дисплей может быстро мерцать во время серийной фотосъемки. Если смотреть на мерцающий дисплей, можно почувствовать недомогание. Прекратите просмотр, пока симптомы не исчезнут.

### ● Яркие источники света и освещенные сзади объекты

Шум в форме линий может в редких случаях появляться на снимках, на которых есть яркие огни или освещенные сзади объекты.

### ● Экраны съемки и просмотра фотокамеры

Если выбран режим тонов [HLG], на мониторе фотокамеры и в видеоскителе при съемке и просмотре могут появляться «шумы» в виде произвольных высвеченных пикселей, неоднородности цветов или линий, а также могут неточно передаваться засвеченные области и сильно насыщенные цвета. Кроме того, резкие перепады тона могут быть видны на мониторе фотокамеры или в видеоскителе при полнокадровом отображении фотографий, хотя на самих фотографиях это никак не отражается. Для точного воспроизведения тона используйте мониторы, компьютеры, операционные системы, приложения и другое оборудование, совместимое с HLG.

---

### ☑ Меры предосторожности: Утилизация запоминающих устройств

Следует учитывать, что удаление снимков или форматирование карт памяти или других запоминающих устройств не приводит к полному удалению исходных данных изображений. В некоторых случаях удаленные файлы могут быть извлечены с выброшенных запоминающих устройств с помощью общедоступного программного обеспечения, после чего визуальной информацией личного характера могут воспользоваться злоумышленники. Ответственность за обеспечение конфиденциальности личной информации лежит исключительно на пользователе.

Прежде чем утилизировать запоминающие устройства или передавать их в собственность другого лица, следует стереть всю информацию с помощью имеющегося в продаже специального программного обеспечения или отформатировать устройство, а затем заполнить его снимками, не содержащими личной информации (например, видами чистого неба). Необходимо соблюдать осторожность, чтобы избежать травмы при физическом уничтожении запоминающих устройств.

Прежде чем утилизировать фотокамеру или передать ее в собственность другого лица, следует также использовать пункт [Сбросить все настройки] в меню настройки фотокамеры, чтобы удалить настройки сети и другую личную информацию.

---



## **Меры предосторожности: Использование батарей**

### **● Меры предосторожности при использовании**

- Неправильное обращение может привести к разрыву батареи или утечке электролита и последующей коррозии изделия. Соблюдайте следующие меры предосторожности при обращении с батареями:
  - Выключайте изделие перед заменой батареи.
  - Батареи могут нагреваться при длительном использовании.
  - Не допускайте загрязнения контактов батареи.
  - Используйте только батареи, одобренные для использования с данным оборудованием.
  - Не замыкайте накоротко, не разбирайте батареи и не подвергайте их воздействию огня или высоких температур.
  - Установите на место защитную крышку, когда батарея не вставлена в фотокамеру или зарядное устройство.
- Если батарея нагрелась, например, сразу после использования, подождите, пока она остынет, прежде чем заряжать ее. Попытка зарядить нагретую батарею негативно скажется на ее работе; батарея может зарядиться только частично или не зарядиться вообще.
- Если батарея не будет использоваться в течение некоторого времени, извлеките ее из фотокамеры и храните в прохладном, сухом месте при температуре окружающей среды от 15 °C до 25 °C. Не храните в местах с высокой или слишком низкой температурой.
- Батареи, находящиеся на длительном хранении, следует заряжать примерно до 50% не реже одного раза в год. Не заряжайте батарею до 100% перед тем, как вернуть ее на хранение. Полностью разряженная батарея заряжается до 50% примерно за половину времени, необходимого для зарядки до 100%.
- Вынимайте батарею из фотокамеры или зарядного устройства, когда они не используются. Фотокамера и зарядное устройство потребляют небольшое количество энергии, даже когда находятся в выключенном состоянии, что может привести к тому, что батарея разрядится до такой степени, что перестанет работать.

- Не используйте батарею при температуре окружающей среды ниже  $-10^{\circ}\text{C}$  или выше  $40^{\circ}\text{C}$ . Несоблюдение этой меры предосторожности может привести к повреждению батареи или ухудшению ее работы. Заряжайте батарею в помещении при температуре окружающей среды  $5^{\circ}\text{C}$ – $35^{\circ}\text{C}$ . Батарея не будет заряжаться, если ее температура ниже  $0^{\circ}\text{C}$  или выше  $60^{\circ}\text{C}$ .
- Емкость батареи может уменьшиться, а время зарядки увеличиться при температуре батареи от  $0^{\circ}\text{C}$  до  $15^{\circ}\text{C}$  и от  $45^{\circ}\text{C}$  до  $60^{\circ}\text{C}$ .
- Емкость батарей всегда снижается при низкой температуре окружающей среды. Даже новые батареи, заряженные при температуре ниже  $5^{\circ}\text{C}$ , могут показывать временное увеличение с «0» на «1» на индикаторе старения [**Информация о батареях**] в меню настройки, но индикатор возвращается в нормальное состояние после зарядки батареи при температуре приблизительно  $20^{\circ}\text{C}$  или выше.
- Емкость батареи уменьшается при низких температурах. Изменение емкости по мере изменения температуры отражается на индикаторе уровня заряда батареи фотокамеры. В результате индикатор заряда батареи может показывать уменьшение емкости при снижении температуры, даже если батарея полностью заряжена.
- Батареи могут нагреваться при использовании. Будьте осторожны при извлечении батарей из фотокамеры.

### ● **Зарядите батареи перед использованием**

Зарядите батарею перед использованием. На момент отгрузки батарея, входящая в комплект поставки, заряжена не полностью.

### ● **Приготовьте запасные батареи**

Перед началом съемки приготовьте полностью заряженную запасную батарею. В зависимости от вашего местонахождения может быть сложно оперативно приобрести сменные батареи.

### ● **В холодную погоду имейте под рукой полностью заряженные запасные батареи**

Частично заряженные батареи могут не работать в холодную погоду. В холодную погоду следует зарядить одну батарею непосредственно перед использованием, а другую держать в теплом месте для замены при необходимости. При нагревании остывшие батареи могут восстановить часть своего заряда.

### ● **Уровень заряда батареи**

- Многократное включение-выключение фотокамеры с полностью разряженной батареей приводит к сокращению ресурса работы батареи. Полностью разряженные батареи необходимо заряжать перед использованием.
- Заметное уменьшение времени, в течение которого полностью заряженная батарея сохраняет заряд в условиях комнатной температуры, свидетельствует о том, что ее необходимо заменить. Приобретите новую батарею.

### ● **Ни в коем случае не пытайтесь заряжать полностью заряженные батареи**

Попытка продолжить зарядку батареи после достижения максимального уровня заряда может привести к ухудшению рабочих характеристик батареи.

### ● **Утилизация использованных батарей**

Батареи следует утилизировать в соответствии с местными нормами, предварительно закрыв контакты изолирующей лентой.

## Товарные знаки и лицензии

- CFexpress является товарным знаком CompactFlash Association в США и других странах.
- NVMe Express является торговой маркой или зарегистрированной торговой маркой компании NVMe Express Inc.
- XQD является товарным знаком Sony Corporation.
- Логотипы SD, SDHC и SDXC являются торговыми знаками компании SD-3C, LLC.
- Windows является либо зарегистрированным товарным знаком, либо товарным знаком корпорации Microsoft в США и/или других странах.
- Apple®, App Store®, логотипы Apple, iPhone®, iPad®, Mac и macOS являются товарными знаками Apple Inc., зарегистрированными в США и/или других странах.
- Android, Google Play и логотип Google Play являются товарными знаками Google LLC. Логотип Android, изображающий стилизованного робота, разработан на основе работы, созданной и опубликованной Google, и используется в соответствии с условиями лицензии Creative Commons 3.0 Attribution.
- IOS является товарным знаком или зарегистрированным товарным знаком компании Cisco Systems, Inc. в США и/или других странах и используется по лицензии.
- HDMI, логотип HDMI и High-Definition Multimedia Interface являются товарными знаками или зарегистрированными товарными знаками HDMI Licensing LLC.

# HDMI

- Словесный знак и логотип Bluetooth® являются зарегистрированными товарными знаками, принадлежащими Bluetooth SIG, Inc., и любое использование таких знаков компанией Nikon осуществляется по лицензии.
- Wi-Fi и логотип Wi-Fi являются товарными знаками или зарегистрированными товарными знаками Wi-Fi Alliance.
- Powered by intoPIX technology.



- Все другие торговые наименования, упоминаемые в настоящем документе и в другой документации, которая поставляется вместе с изделиями компании Nikon, являются товарными знаками или зарегистрированными товарными знаками своих соответствующих владельцев.
- Use of the Made for Apple badge means that an accessory has been designed to connect specifically to the Apple products identified in the badge, and has been certified by the developer to meet Apple performance standards. Apple is not responsible for the operation of this device or its compliance with safety and regulatory standards. Please note that the use of this accessory with an Apple product may affect wireless performance.
- This product includes software developed by the OpenSSL Project for use in the OpenSSL Toolkit.
- Программное обеспечение для данного изделия включает в себя программное обеспечение с открытым исходным кодом, авторские права на которое принадлежат третьим лицам. Условия лицензий для этого программного обеспечения с открытым исходным кодом можно найти в *Подробном руководстве*.  
<https://downloadcenter.nikonimglib.com/>

## Уведомления

### ● Примечания для пользователей в Европе

#### Использование адаптера переменного тока для зарядки

Прежде чем использовать адаптер переменного тока для зарядки этой фотокамеры, убедитесь, что он соответствует следующим стандартам.

Мощность, подаваемая зарядным устройством, должна быть в пределах от 7,5 Вт (минимум, необходимый радиооборудованию) до 15 Вт (максимальная скорость зарядки).

Технология быстрой зарядки USB PD

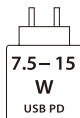

## Информация об утилизации

**ВНИМАНИЕ:** УСТАНОВКА НЕВЕРНОГО ТИПА БАТАРЕИ МОЖЕТ ПРИВЕСТИ К ВОЗНИКНОВЕНИЮ РИСКА ВЗРЫВА. УТИЛИЗИРУЙТЕ ИСПОЛЬЗОВАННЫЕ БАТАРЕИ СОГЛАСНО ИНСТРУКЦИЯМ.

Данный символ означает, что электрическое и электронное оборудование должно утилизироваться отдельно от бытовых отходов.

Следующие замечания касаются только пользователей в европейских странах:

- Данное изделие подлежит утилизации в соответствующих пунктах сбора. Не выбрасывайте изделие вместе с бытовым мусором.
- Раздельный сбор и переработка отходов помогают сберечь природные ресурсы и предотвращают отрицательные последствия для здоровья людей и окружающей среды, которые могут возникнуть из-за неправильной утилизации.
- Подробные сведения можно получить у продавца или в местной организации, ответственной за управление отходами.



Этот символ на батарее указывает на то, что данная батарея подлежит утилизации отдельно от бытовых отходов.

Следующие замечания касаются только пользователей в европейских странах:

- Все батареи, независимо от того, промаркированы ли они этим символом или нет, подлежат утилизации в соответствующих пунктах сбора. Не выбрасывайте их вместе с бытовыми отходами.
- Подробные сведения можно получить у продавца или в местной организации, ответственной за управление отходами.



## **Bluetooth и Wi-Fi (Беспроводная локальная сеть)**

Данное изделие контролируется Правилами экспортного контроля США (EAR). Разрешение правительства США не требуется для экспорта в страны, отличные от стран, перечисленных далее, на которые на момент написания данного сообщения распространяется эмбарго или особый контроль: Куба, Иран, Северная Корея, Судан и Сирия (список может быть изменен).

Использование беспроводных устройств может быть запрещено в некоторых странах или регионах. Ознакомьтесь со всеми действующими местными правилами и соблюдайте их.

Передатчик Bluetooth в этом устройстве работает в диапазоне 2,4 ГГц.



## ● Уведомление для клиентов в Европе и в странах, подчиняющихся действию Директивы по радиооборудованию

Настоящим корпорация Nikon заявляет, что тип радиооборудования Z6III соответствует требованиям директивы 2014/53/EU.



Полный текст декларации соответствия в ЕС доступен по следующему адресу:

[https://imaging.nikon.com/imaging/support/pdf/DoC\\_N2214.pdf](https://imaging.nikon.com/imaging/support/pdf/DoC_N2214.pdf)

Использовать это радиооборудование в диапазоне 5 150–5 350 МГц разрешается только в помещении. Это ограничение, касающееся эксплуатации и требования к авторизации, применяется в таких странах: AT, BE, BG, CY, CZ, DK, EE, FI, FR, DE, EL, MK, IE, IT, LV, LT, LU, MT, NL, PL, PT, RO, SK, LI, HU, SI, ES, SE, UK (NI), IS, ME, NO, CH, TR, HR и RS.

### Wi-Fi

#### ● Рабочая частота:

- Европа (кроме Украины), Израиль, Турция и Индия: 2 412–2 472 МГц (канал 13) и 5 180–5 825 МГц (5 180–5 700 МГц и 5 745–5 825 МГц)
- Алжир, Египет, Марокко, Республика Конго и Украина: 2 412–2 462 МГц (канал 11) и 5 180–5 320 МГц
- Африка (кроме Алжира, Египта, Марокко и Республики Конго), Азия (кроме Турции) и Ближний Восток (кроме Израиля): 2 412–2 462 МГц (канал 11) и 5 745–5 805 МГц
- США, Канада, Мексика, Австралия, Новая Зеландия, Республика Фиджи и Папуа – Новая Гвинея: 2 412–2 462 МГц (канал 11) и 5 180–5 825 МГц (5 180–5 580 МГц, 5 660–5 700 МГц и 5 745–5 825 МГц)
- Северная и Южная Америка (кроме США, Канады и Мексики): 2 412–2 462 МГц (канал 11) и 5 180–5 805 МГц (5 180–5 320 МГц и 5 745–5 805 МГц)

- Максимальная выходная мощность (EIRP):
  - Диапазон 2,4 ГГц: 3,8 дБм
  - Диапазон 5 ГГц: 9,5 дБм

### **Bluetooth**

- Рабочая частота:
  - Bluetooth: 2 402–2 480 МГц
  - Технология низкого энергопотребления Bluetooth: 2 402–2 480 МГц
- Максимальная выходная мощность (EIRP):
  - Bluetooth: –1,7 дБм
  - Технология низкого энергопотребления Bluetooth: –3,2 дБм

### ● Уведомление для клиентов в Европе

#### **Потребляемая мощность в режиме ожидания**

<b>Режим</b>	<b>Потребляемая мощность</b>
Режим ожидания/выкл	Менее 0,5 Вт
Сетевой режим ожидания (соединения по Bluetooth)	Менее 2 Вт

## ● Защита

Хотя одним из преимуществ данного изделия является то, что оно позволяет другим лицам свободно подключаться для беспроводного обмена данными в любом месте в пределах радиуса действия, если не установлена защита, то может произойти следующее:

- Хищение данных: Злоумышленники могут перехватить данные при беспроводной передаче с целью кражи идентификаторов, паролей и другой личной информации.
- Несанкционированный доступ: Несанкционированные пользователи могут получить доступ к сети и изменить данные или выполнить другие злоумышленные действия. Имейте в виду, что из-за конструкции беспроводных сетей определенные атаки могут позволить осуществить несанкционированный доступ даже при включенной функции защиты.
- Незащищенные сети: Подключение к открытым сетям может привести к несанкционированному доступу. Используйте только безопасные сети.

---

### **Подсказка: Единообразии маркировки**

Стандарты, которым соответствует фотокамера, можно просматривать с помощью параметра [**Единообразии маркировки**] в меню настройки.

---

**Z6III Model Name: N2214**



## Условия гарантии - Гарантия обслуживания европейского представительства Nikon

Уважаемый покупатель!

Благодарим Вас за то, что Вы выбрали продукт компании Nikon. Если Вашему продукту потребуется гарантийное обслуживание, Вам следует обратиться к дилеру, у которого Вы приобрели данный продукт, или членам европейской сети авторизованного обслуживания, в пределах территории продаж Nikon Европы B.V. (например, Европа/Россия/ другие). См. подробную информацию по адресу:

<https://www.europe-nikon.com/support>

Во избежание возможных неудобств мы рекомендуем вам внимательно ознакомиться с руководством пользователя до обращения к дилеру или любому члену нашей сети авторизованного обслуживания.

В отношении вашего оборудования Nikon предоставляется гарантия отсутствия дефектов производства в течение одного года от даты первоначального приобретения. Если в течение гарантийного срока в продукте обнаружатся дефекты или неисправности, возникшие по причине ненадлежащего качества материалов или изготовления, члены нашей европейской сети авторизованного обслуживания бесплатно отремонтируют продукт на условиях, оговариваемых ниже. Компания Nikon сохраняет за собой право принимать решение о замене или ремонте продукта (по своему усмотрению).

1. Чтобы получить право на гарантийное обслуживание, необходимо представить дефектный продукт, а также заполненный гарантийный талон и счет или чек, выданный при покупке, с указанием даты покупки, вида продукта и дилера. Компания Nikon сохраняет за собой право отказать в бесплатном гарантийном обслуживании, если документы, указанные выше, не могут быть предоставлены или информация, указанная в таких документах, является неполной или неразборчивой.

- 2.** Данная гарантия не распространяется на следующие случаи:
- необходимое обслуживание и ремонт или замена частей в результате естественного износа;
  - модификация продукта для его использования в целях, отличных от указанных в руководстве пользователя, выполненная без предварительного письменного согласия компании Nikon;
  - транспортные затраты и все транспортные риски, прямо или косвенно связанные с гарантией на продукт;
  - любой ущерб, понесенный в результате модификации или корректировки продукта, которые были осуществлены без предварительного письменного согласия компании Nikon с целью соблюдения действующих местных или национальных технических стандартов любой страны, кроме тех, для которых продукт был разработан и (или) произведен.
- 3.** Гарантия не применяется в случае:
- повреждения, вызванного ненадлежащим использованием, включая (но не ограничиваясь перечисленным) использование продукта не по назначению или в нарушение инструкций по правильному использованию и надлежащему обслуживанию, а также установку или использование продукта в нарушение действующих стандартов безопасности страны, в которой используется продукт;
  - повреждения, вызванного несчастным случаем, включая (но не ограничиваясь перечисленным) воздействие молнии, воды или огня, ненадлежащее использование или небрежность;
  - изменения, повреждения, нечитаемости или удаления маркировки модели или серийного номера продукта;
  - повреждения в результате ремонта или корректировки, выполненных неавторизованными сервисными организациями или лицами;
  - повреждения, вызванного дефектами системы, в составе которой или с которой используется продукт.

4. Данная гарантия обслуживания не влияет на законные права покупателя в соответствии с применимым действующим национальным законодательством, а также права пользователя в отношении дилера, возникающие на основании договора купли-продажи.

**Примечание:** Обзор всех авторизованных сервисных центров Nikon можно просмотреть в интерактивном режиме, щелкнув по ссылке (URL = <https://www.europe-nikon.com/service/>).

Полное или частичное воспроизведение данного документа в любой форме (за исключением краткого цитирования в критических статьях или обзорах) без письменного разрешения NIKON CORPORATION запрещено.

Забываясь об окружающей среде, компания Nikon предпринимает усилия для сокращения использования бумаги.

**NIKON CORPORATION**

---

© 2024 Nikon Corporation



6MO1151D-01