

# FUJIFILM

DIGITAL CAMERA

# X-T30

## Руководство к новым функциям

Версия 2.00







Функции, добавленные или измененные в результате обновлений прошивки, могут не соответствовать описаниям в документации, поставляемой с этим изделием. Посетите наш веб-сайт для получения информации о доступных обновлениях для различных продуктов:

<https://fujifilm-x.com/support/download/firmware/>

## Содержание

В прошивке X-T30 версии 2.00 добавлены или обновлены функции, перечисленные ниже. Последнюю версию руководства см. на следующем веб-сайте.

<http://fujifilm-dsc.com/en-int/manual/>

№	Описание	X-T30 	См. в 	Вер.
1	Внесены изменения в процедуру оценки фотографий. В результате изменилось содержание отображаемой информации при просмотре, а в меню просмотра добавлен пункт <b>ОЦЕНКА</b> .	162, 163, 177	1, 2, 3	1.40
2	Опция  <b>НАСТРОЙКА ОБЛАСТИ</b> добавлена под  <b>ПОЛЬЗОВАТЕЛЬСКИЕ НАСТРОЙКИ</b> в меню настройки, что привело к изменению основной процедуры настройки и корректировкам в <b>РАЗН. ЧАСОВ</b> . Кроме того, в <b>ДАТА/ВРЕМЯ</b> теперь есть 24-х часовой формат.	187	4	2.00
3	Изменены пункты, перечисленные в меню настройки под  <b>ПОЛЬЗОВАТЕЛЬСКИЕ НАСТРОЙКИ</b> > <b>ВОССТАНОВИТЬ</b> .	189	5	2.00
4	Кнопку <b>Q</b> (быстрое меню) теперь можно использовать в качестве кнопки <b>Fn</b> (функция).	204, 225, 228, 230	9, 10, 12	1.10
5	Пункт  <b>НАСТРОЙКА СОЕДИНЕНИЯ</b> > <b>НАСТРОЙКИ Bluetooth</b> в меню настройки переименован в <b>НАСТРОЙКА Bluetooth/СМАРТФ.</b> и теперь содержит опцию <b>ПЕРЕДАЧА ИЗОБР. В ВЫКЛ.СОСТОЯНИИ</b> . Кроме этого, <b>АВТ. ПЕРЕДАЧА ИЗОБРАЖЕНИЯ</b> и <b>НАСТРОЙКА СИНХРОНИЗАЦИИ СМАРТФОНА</b> переименованы в <b>КОМАНДА АВТ. ПЕРЕДАЧИ ИЗОБРАЖЕНИЯ</b> и <b>СИНХРОНИЗАЦИЯ МЕСТОПОЛОЖЕНИЯ СМАРТФОНА</b> соответственно.	216	7	2.00
6	Изменено время загрузки. Теперь снимки можно загружать не только во время просмотра или когда фотокамера выключена, но и во время съемки.	216	7	2.00

№	Описание	Х-Т30 	См. в 	Вер.
7	<p><b>НАСТРОЙКА СОЕДИНЕНИЯ &gt; ОБЩИЕ НАСТРОЙКИ</b> реорганизовано следующим образом:</p> <ul style="list-style-type: none"> <li>• <b>ИНФО О МЕСТОПОЛОЖ</b> перемещено в <b>НАСТР-КА ДИСПЛЕЯ</b>,</li> <li>• <b>НАСТРОЙКА КНОПКИ</b> перемещено в <b>НАСТРОЙКА КНОПОК / ДИСКОВ</b> и переименовано в <b>НАСТРОЙКА КНОПКИ Fn1</b>,</li> <li>• <b>ГЕОТЕГИНГ</b> перемещено в <b>НАСТР.СОХР. ДАННЫХ</b> и</li> <li>• <b>ИМЯ</b> и <b>МАЛ.ИЗОБР. ДЛЯ МОБ.</b> <b>3M</b> перемещены в <b>НАСТРОЙКА Bluetooth/СМАРТФ..</b></li> </ul>	201, 210, 215, 216	6, 7	2.00
8	Изменилась процедура беспроводного подключения к смартфонам.	252	15	2.00
9	Пункт <b>СПИСОК УСТРОЙСТВ Bluetooth</b> добавлен в <b>НАСТРОЙКА СОЕДИНЕНИЯ &gt; НАСТРОЙКИ Bluetooth</b> в меню настройки.	216	7	1.50
10	Записью видео теперь можно управлять с внешних устройств, а пункт <b>НАСТРОЙКА СОЕДИНЕНИЯ &gt; РЕЖИМ ПОДКЛЮЧЕНИЯ К ПК</b> в меню настройки теперь называется <b>РЕЖИМ СОЕДИНЕНИЯ</b> .	218	13	1.20
11	Теперь фотокамеру можно использовать как веб-камеру. В связи с этим параметр <b>Х WEBCAM</b> добавлен в пункт <b>НАСТРОЙКА СОЕДИНЕНИЯ &gt; РЕЖИМ СОЕДИНЕНИЯ</b> меню настройки.	218	13	1.40
12	Рукоятка штатива TG-VT1 добавлена в список дополнительных принадлежностей.	262	19	1.50

## Изменения и дополнения

Внесены следующие изменения и дополнения.

**X-T30 Руководство пользователя: 162**

**Вер. 1.40**

### Дисплей воспроизведения

В данном разделе перечислены индикаторы, которые могут быть отображены во время воспроизведения.

❗ Для наглядности дисплеи отображаются со всеми горящими индикаторами.

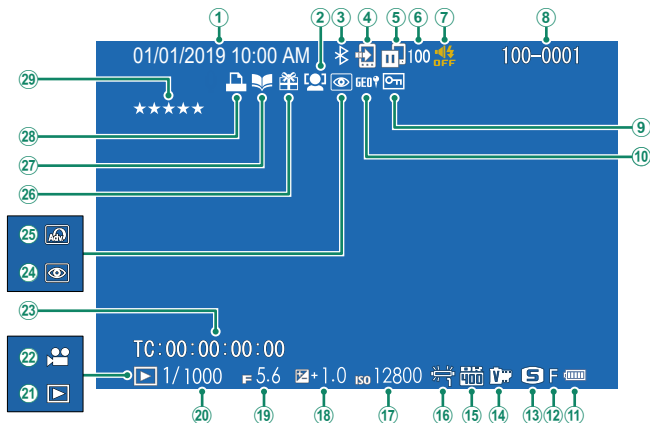

- |  |   |
|--|---|
| ① Дата и время                             | ⑬ Динамич. диапазон                       |
| ② Индикатор обнаружения лица               | ⑭ Моделиров. пленки                       |
| ③ ВКЛ/ВЫКЛ Bluetooth                       | ⑮ Индикатор печати DPOF                   |
| ④ Ком. перед. изображения                  | ⑯ Индикатор режима просмотра              |
| ⑤ Состояние передачи изображения           | ⑰ Значок видео                            |
| ⑥ Количество кадров, выбранных для загрузк | ⑱ Временной код                           |
| ⑦ Индикатор звука и вспышки                | ⑲ Индикатор удаления эффекта красных глаз |
| ⑧ Номер кадра                              | ⑳ Расширенный фильтр                      |
| ⑨ Защищенное изображение                   | ㉑ Подарок                                 |
| ⑩ Данные о местоположении                  | ㉒ Индикатор помощи фотоальбома            |
| ⑪ Уров. заряда батареи                     | ㉓ Индикатор печати DPOF                   |
| ⑫ Качество изобр.                          | ㉔ Оценка.....3                            |
| ⑬ Размер изобр.                            |   |
| ⑭ Моделиров. пленки                        |   |
| ⑮ Динамич. диапазон                        |   |

**Кнопка DISP/BACK**

Кнопка **DISP/BACK** управляет отображением индикаторов во время воспроизведения.

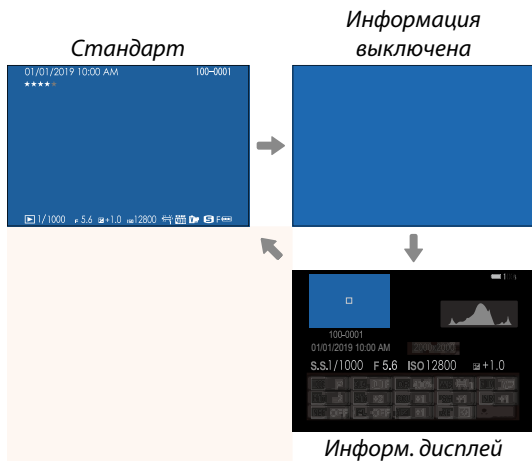
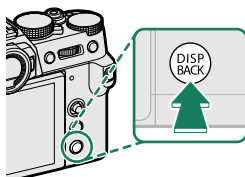
**Избранное: Оценка изображений**

Фотографии можно оценивать в пункте **ОЦЕНКА** в меню просмотра.

**ОЦЕНКА**

Оцените фотографии, используя звезды.

- 1 Выберите **ОЦЕНКА** в меню просмотра.
- 2 Поверните передний диск управления, чтобы выбрать изображение, и задний диск управления, чтобы выбрать оценку от 0 до 5 звездочек («★»).



- Регулятор фокусировки (ручку фокусировки) можно использовать вместо переднего диска управления для выбора изображения.
- Можно также отобразить диалоговое окно оценки путем нажатия кнопки **AE-L** при однокадровом, девятикадровом или стокадровом просмотре.
- Используйте сенсорные элементы управления для увеличения или уменьшения.
- Следующее нельзя оценить:
  - Защищенные снимки
  - Видеоролики
  - «Подарочные» снимки (снимки, сделанные другими фотокамерами)

 **НАСТРОЙКА ОБЛАСТИ**

Настройте параметры для текущего часового пояса.

**НАСТРОЙКА ОБЛАСТИ**

Выберите свой часовой пояс на карте.



**ЛЕТНЕЕ ВРЕМЯ**

Включите или выключите летнее время.

Опция	Описание
<b>ВКЛ</b>	Летнее время включено.
<b>ОТКЛ</b>	Летнее время выключено.

**РАЗН. ЧАСОВ**

Во время путешествия пользуйтесь этой опцией для мгновенного переключения часов фотокамеры со времени вашего домашнего часового пояса на местное время в месте вашего пребывания. Чтобы указать разницу во времени между местным и домашним часовым поясом:

 Используйте  **НАСТРОЙКА ОБЛАСТИ**, чтобы выбрать домашний часовой пояс, а затем выберите местный часовой пояс с помощью  **МЕСТНОЕ**.

- 1 Выделите  **МЕСТНОЕ** и нажмите **MENU/OK**.
- 2 Используйте регулятор фокусировки (ручку фокусировки), чтобы выбрать местный часовой пояс. Нажмите **MENU/OK** после завершения настроек.

 Выберите **ВКЛ**, чтобы включить летнее время.

Чтобы настроить часы фотокамеры на местное время, выделите **← МЕСТНОЕ** и нажмите **MENU/OK**. Чтобы установить часы на время вашего домашнего часового пояса, выберите **🏠 ДОМ**.

Опции	
<b>← МЕСТНОЕ</b>	<b>🏠 ДОМ</b>

 При выборе **← МЕСТНОЕ ←** в течение трех секунд после включения фотокамеры будет отображаться желтым.

## Х-T30 Руководство пользователя: 189 Вер. 2.00

### ВОССТАНОВИТЬ

Восстановление всех опций в меню съемки или настройки до значений по умолчанию.

- 1 Выделите нужную опцию и нажмите **MENU/OK**.

Опция	Описание
<b>СБРОС МЕНЮ СЪЕМКИ</b>	Восстановление значений по умолчанию для всех параметров меню съемки, кроме пользовательского баланса белого и групп пользовательских настроек, созданных с помощью <b>РЕД/СОХР.ПОЛ.НАСТР.</b>
<b>СБРОС НАСТРОЙКИ</b>	Восстановление значений по умолчанию для всех опций меню настройки, кроме <b>ДАТА/ВРЕМЯ</b> , <b>🏠 НАСТРОЙКА ОБЛАСТИ</b> , <b>РАЗН. ЧАСОВ</b> и <b>ИНФО. ОБ АВТОРСКИХ ПРАВАХ</b> .
<b>ИНИЦИАЛИЗИРОВАТЬ</b>	Восстановление значений по умолчанию для всех параметров, кроме пользовательского баланса белого.

- 2 Откроется диалоговое окно подтверждения; выделите **ДА** и нажмите **MENU/OK**.





**ИНФО О МЕСТОПОЛОЖ**

Выберите **ВКЛ**, чтобы отображать данные о местоположении, загруженные со смартфона.

Опции	
<b>ВКЛ</b>	<b>ОТКЛ</b>

**▶ НАСТРОЙКА КНОПКИ Fn1**

Выберите функцию, выполняемую кнопкой **Fn1** во время просмотра.

Опция	Описание
<b>КОМАНДА ПЕРЕД. НА СМАРТФ.</b> 	При нажатии кнопки текущий снимок помечается для передачи. Если фотокамера в настоящее время не сопряжена со смартфоном, отобразятся опции <b>НАСТРОЙКА Bluetooth/СМАРТФ.</b>
<b>ВЫБОР И КОМАНДА ПЕРЕД. НА СМАРТФ.</b> 	При нажатии кнопки появляется диалоговое окно, в котором можно выбрать снимки для загрузки на смартфон, с которым сопряжена фотокамера. Если фотокамера в настоящее время не сопряжена со смартфоном, вместо этого отобразятся опции <b>НАСТРОЙКА Bluetooth/СМАРТФ.</b>
 <b>БЕСПРОВОДНАЯ СВЯЗЬ</b>	Эта кнопка используется для беспроводных соединений.

**ГЕОТЕГИНГ**

Если выбрано **ВКЛ**, данные о местоположении, загруженные со смартфона, будут добавляться к снимкам по мере съемки.

Опции	
<b>ВКЛ</b>	<b>ОТКЛ</b>

**НАСТРОЙКА Bluetooth/СМАРТФ.**

Отрегулируйте настройки Bluetooth.

Опция	Описание
<b>РЕГИСТРАЦИЯ СОПРЯЖЕНИЯ</b>	Выполните сопряжение фотокамеры со смартфоном или планшетом, на котором установлено приложение для смартфона.
<b>ВЫБРАТЬ НАЗН. ДЛЯ СОПРЯЖ.</b>	Выберите соединение из списка устройств, с которыми сопряжена фотокамера, используя <b>РЕГИСТРАЦИЯ СОПРЯЖЕНИЯ</b> . Выберите <b>СОЕДИНЕНИЕ ОТСУТСТВУЕТ</b> для выхода без подключения.
<b>УД. РЕГИСТР. СОПРЯЖЕНИЯ</b>	Удалите информацию о сопряжении для выбранных устройств. Выберите устройство в списке устройств. Выбранное устройство будет также удалено из списка устройств в <b>ВЫБРАТЬ НАЗН. ДЛЯ СОПРЯЖ.</b>
<b>СПИСОК УСТРОЙСТВ Bluetooth</b>	Составьте список устройств, с которыми сопряжена фотокамера (кроме смартфона), или завершите сопряжение с выбранными устройствами.
<b>ВКЛ/ВЫКЛ Bluetooth</b>	<ul style="list-style-type: none"> <li>• <b>ВКЛ:</b> Фотокамера автоматически устанавливает соединение посредством Bluetooth с сопряженными устройствами при включении.</li> <li>• <b>ОТКЛ:</b> Фотокамера не подключается через Bluetooth.</li> </ul>
<b>КОМАНДА АВТ. ПЕРЕДАЧИ ИЗОБРАЖЕНИЯ</b>	Выберите, будут ли снимки автоматически помечаться для загрузки по мере съемки.
<b>СИНХРОНИЗАЦИЯ МЕСТОПОЛОЖЕНИЯ СМАРТФОНА</b>	Выберите, будет ли фотокамера синхронизироваться с местоположением, предоставляемым сопряженным смартфоном.
<b>ИМЯ</b>	Выберите имя ( <b>ИМЯ</b> ) для идентификации фотокамеры в беспроводной сети (фотокамере присвоено уникальное имя по умолчанию).
<b>ПЕРЕДАЧА ИЗОБР. В ВЫКЛ.СОСТОЯНИИ</b>	Выберите, будет ли фотокамера в выключенном состоянии загружать снимки на сопряженные смартфоны.
<b>МАЛ.ИЗОБР. ДЛЯ МОБ. </b>	<p>Выберите, будет ли изменяться размер изображений для загрузки на смартфоны. Изменение размера относится только к копии, загружаемой на смартфон; на исходное изображение это не влияет.</p> <ul style="list-style-type: none"> <li>• <b>ВКЛ:</b> Большие изображения изменяются до <b>3M</b> для загрузки.</li> <li>• <b>ОТКЛ:</b> Изображения загружаются в исходном размере.</li> </ul>



- Убедитесь, что на смартфоне установлена последняя версия совместимого приложения для смартфона. В разных операционных системах используются разные приложения; более подробную информацию можно найти на сайте:  
<https://app.fujifilm-dsc.com/>
- Снимки будут загружаться во время съемки и просмотра, а также при выключенной фотокамере, если **ВКЛ** выбрано и для **ВКЛ/ВЫКЛ Bluetooth**, и для **КОМАНДА АВТ. ПЕРЕДАЧИ ИЗОБРАЖЕНИЯ** или если изображения в данный момент выбраны для загрузки с помощью параметра **ПОРЯДОК ПЕРЕД. ИЗОБР.** в меню просмотра.
- Часы фотокамеры будут автоматически устанавливаться на время, сообщаемое сопряженными смартфонами, при каждом запуске приложения.

## Кнопка Q (быстрое меню)

Нажмите **Q** для быстрого доступа к выбранным опциям.

- Используйте **НАСТРОЙКА КНОПОК / ДИСКОВ > НАСТР. (Fn) ФУНКЦ.**, чтобы выбрать функцию, выполняемую кнопкой **Q** (быстрое меню), или назначить его функцию по умолчанию другим элементам управления.
- Чтобы отключить кнопку **Q** (быстрое меню), выберите **НЕТ КАТЕГОРИИ** для **НАСТРОЙКА КНОПОК / ДИСКОВ > НАСТР. (Fn) ФУНКЦ. > НАСТРОЙКА КНОПКИ Q**.

### Отображение быстрого меню

При настройках по умолчанию быстрое меню содержит указанные далее элементы:

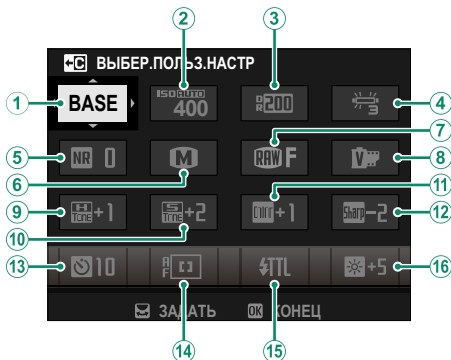

- |                     |                             |
|---------------------|-----------------------------|
| ① ВЫБЕР.ПОЛЬЗ.НАСТР | ⑨ ТОН СВЕТОВ                |
| ② ЧУВСТВ-ТЬ ISO     | ⑩ ТОН ТЕНЕЙ                 |
| ③ ДИНАМИЧ. ДИАПАЗОН | ⑪ ЦВЕТ                      |
| ④ БАЛАНС БЕЛОГО     | ⑫ РЕЗКОСТЬ                  |
| ⑤ СНИЖЕНИЯ ШУМА     | ⑬ ТАЙМЕР                    |
| ⑥ РАЗМЕР ИЗОБР.     | ⑭ РЕЖИМ АФ                  |
| ⑦ КАЧЕСТВО ИЗОБР.   | ⑮ НАСТРОЙКА ФУНКЦИИ ВСПЫШКИ |
| ⑧ МОДЕЛИРОВ. ПЛЕНКИ | ⑯ ЯРК.ВИДОИСК./ЖК           |

**Кнопки Fn (функция)**

Назначьте действие, которое будут выполнять функциональные кнопки, для быстрого доступа к выбранной функции.

- Доступ к функциям, назначенным с **T-Fn1** по **T-Fn4**, можно получить, проведя по монитору.
- Сенсорные функциональные жесты по умолчанию выключены. Чтобы включить сенсорные функциональные жесты, выберите **ВКЛ** для **НАСТРОЙКА КНОПОК / ДИСКОВ > НАСТР. СЕНСОРНОГО ЭКРАНА > FFn ФУНКЦИЯ КАСАНИЯ**.

Назначения по умолчанию следующие:

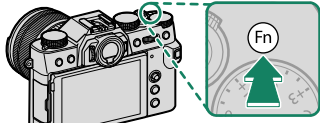
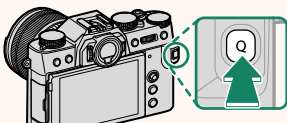
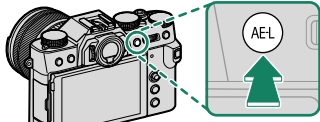
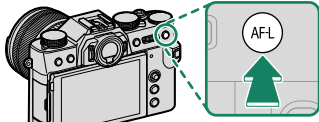
<p><b>Кнопка Fn1</b></p>  <p><i>Эффективность</i></p>	<p><b>Кнопка Q</b></p>  <p><i>Быстрое меню</i></p>
<p><b>Кнопка AE-L</b></p>  <p><i>Только блок АЭ</i></p>	<p><b>Кнопка AF-L</b></p>  <p><i>Только блок АФ</i></p>

**T-Fn1 (провести вверх)**

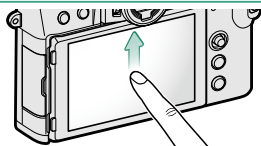

*Настройка привода*

**T-Fn2 (провести влево)**

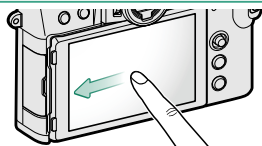

*Моделиров. пленки*

**T-Fn3 (провести вправо)**

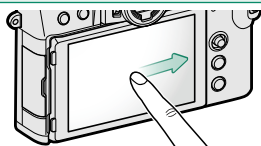

*Баланс белого*

**T-Fn4 (провести вниз)**

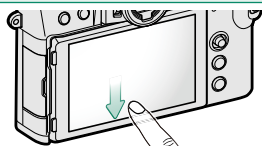

*Режим AF*

**Центр заднего диска управления**

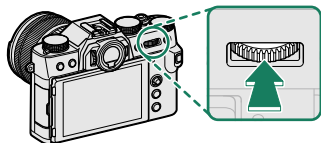

*Проверка фокуса*

## **Назначение функций для функциональных кнопок**

**3** Выделите нужное действие и нажмите **MENU/OK**, чтобы присвоить ее выбранному элементу управления. Выберите из:

- РАЗМЕР ИЗОБР.
- КАЧЕСТВО ИЗОБР.
- RAW
- МОДЕЛИРОВ. ПЛЕНКИ
- ЭФФЕКТ ЗЕРНИСТОСТИ
- ЭФФЕКТ ЦВЕТОХРОМ
- ДИНАМИЧ. ДИАПАЗОН
- ПРИОРИТЕТ ДИАПАЗОНА D
- БАЛАНС БЕЛОГО
- ВЫБЕР.ПОЛЬЗ.НАСТР
- ЗОНА ФОКУСИРОВКИ
- ПРОВЕРКА ФОКУСА
- БЫСТРЫЙ AF
- ПОЛЬЗ. НАСТР. АФ-Н
-  ВЫБОР ЛИЦ   
- РАСПОЗНАВАНИЕ ЛИЦ ВКЛ./ОТКЛ
- НАСТРОЙКА ПРИВОДА
- РЕЖИМ СПОРТ. ВИДОИСКАТЕЛЯ
- PRE-SHOT  
- ТАЙМЕР
- ЭКСПОЗАМЕР
- ТИП ЗАТВОРА
- УМЕНЬШЕНИЕ МЕРЦАНИЯ
- ЧУВСТВ-ТЬ ISO
- РЕЖ.СТАБИЛИЗАЦИИ
- БЕСПРОВ.СВЯЗЬ
- НАСТРОЙКА ФУНКЦИИ ВСПЫШКИ
- БЛОК TTL
- МОДЕЛИРУЮЩАЯ ПОДСВЕТКА
- ВЫСОКОСК. ЗАП. FULL HD
- НАСТРОЙКА ФУНКЦИИ «ЗЕБРА»
- НАСТР. УР. ВНУТР./ВНЕШ. МИКР.
- ТИХОЕ УПРАВЛЕНИЕ ВИДЕО
- ПРОСМ.ГЛ.РЕЗК.
- ПРЕДВ.ПРОСМ.ЭКСП./БАЛ.БЕЛ.В РУЧ.РЕЖ.
- ИМ. ОПТИЧЕСКОГО ВИД-ТЕЛЯ
- ГИСТОГРАММА
- ЭЛЕКТРОННЫЙ УРОВЕНЬ
- РЕЖИМ БОЛЬШИХ ИНДИК.
- ТОЛЬКО БЛОК АЭ
- ТОЛЬКО БЛОК АФ
- БЛОК АЭ/АФ
- АФ ВКЛ
- ТОЛЬКО БЛОКИРОВКА АББ
- НАСТР. ДИАФРАГМЫ
- ЭФФЕКТИВНОСТЬ
- АВТ. ПЕРЕДАЧА ИЗОБРАЖЕНИЯ
- ВЫБРАТЬ НАЗН. ДЛЯ СОПРЯЖ.
- ВКЛ/ВЫКЛ Bluetooth
- ВОСПРОИЗВЕДЕНИЕ
- БЫСТРОЕ МЕНЮ
- НЕТ КАТЕГОРИИ (управление отключено)



## РЕЖИМ СОЕДИНЕНИЯ

Настройте параметры для подключения к внешним устройствам.

Опция	Описание
<b>USB-УСТРОЙСТВО СЧИТЫВАНИЯ КАРТ ПАМЯТИ</b>	При подключении фотокамеры к компьютеру через USB-порт автоматически включается режим передачи данных, позволяющий копировать данные на компьютер. Когда фотокамера не подключена, она работает в нормальном режиме.
<b>X WEBCAM</b>	Подключив фотокамеру к компьютеру, на котором установлена программа FUJIFILM X Webcam, ее можно использовать в качестве веб-камеры.
<b>СЪЕМКА ВИДЕО USB АВТО*</b>	Функциями видеозаписи фотокамеры можно управлять с помощью гиростабилизаторов, дронов и других устройств, подключенных через USB. Когда внешнее устройство включается, фотокамера автоматически переходит в режим «привязанной съемки» (т. е. дистанционного управления), а когда внешнее устройство выключается или отсоединяется, фотокамера возвращается в обычный режим работы. Доступные функции зависят от типа подключенного устройства.
<b>СЪЕМКА ВИДЕО USB ФИКС.*</b>	Аналогично настройке <b>СЪЕМКА ВИДЕО USB АВТО</b> , за исключением того, что фотокамера остается в режиме «привязанной съемки» (дистанционное управление), когда внешнее устройство выключено или не подсоединено, что позволяет устройству возобновить управление после восстановления соединения после случайного отсоединения или другого сбоя.
<b>PP.RAW USB/ BOS.PEZ.KOP</b>	<p>При подключении фотокамеры к компьютеру через USB-порт автоматически включается режим конвертирования RAW-файлов через USB/резервного копирования. Когда фотокамера не подключена, она работает в нормальном режиме.</p> <ul style="list-style-type: none"> <li>• <b>PP.RAW USB (требуется FUJIFILM X RAW STUDIO)</b>: использование механизма обработки изображений фотокамеры для быстрого преобразования RAW-файлов в высококачественные JPEG-изображения.</li> <li>• <b>BOS.PEZ.KOP (требуется FUJIFILM X Acquire)</b>: сохранение и загрузка настроек фотокамеры. Мгновенно измените настройки фотокамеры или отправьте настройки на другие фотокамеры того же типа.</li> </ul>

\* Поверните диск привода в положение  (видео).



 Настройки  **УПР-Е ПИТАНИЕМ > АВТО ВЫКЛ.** также применяются, когда фотокамера подключена к внешнему устройству. Для предотвращения автоматического выключения фотокамеры выберите **ОТКЛ** для **АВТО ВЫКЛ.**

 Посетите нижеперечисленные веб-сайты, чтобы получить дополнительную информацию или загрузить следующее программное обеспечение:

- **Capture One Express Fujifilm:**

*<https://www.captureone.com/products-plans/capture-one-express/fujifilm>*

- **Capture One Pro Fujifilm:**

*<https://www.captureone.com/explore-features/fujifilm>*

- **FUJIFILM X Acquire:**

*<https://fujifilm-x.com/products/software/x-acquire/>*

- **FUJIFILM X RAW STUDIO:**

*<https://fujifilm-x.com/products/software/x-raw-studio/>*

- **RAW FILE CONVERTER EX powered by SILKYPix:**

*<https://fujifilm-x.com/support/download/software/raw-file-converter-ex-powered-by-silkipix/>*

- **FUJIFILM X Webcam:**

*<https://fujifilm-x.com/products/software/x-webcam/>*

## Подключение к смартфонам

Подсоединитесь к беспроводной сети и подключайтесь к компьютерам, смартфонам или планшетным компьютерам. Для получения дополнительной информации посетите веб-сайт: <http://fujifilm-dsc.com/wifi/>

## Смартфоны и планшеты

### Установка приложений для смартфонов

Прежде чем установить соединение между смартфоном и фотокамерой, необходимо установить хотя бы одно специализированное приложение для смартфона. Посетите следующий веб-сайт и установите нужные приложения на свой телефон.

<https://app.fujifilm-dsc.com/>





 Доступные приложения зависят от операционной системы смартфона.

### Подключение к смартфону

Выполните сопряжение фотокамеры со смартфоном и подключитесь через Bluetooth®.

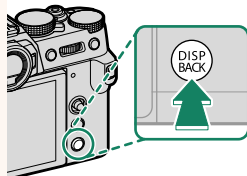
- 1 Нажимайте **DISP/BACK**, пока не отобразится информация о съемке.



 Вы также можете перейти непосредственно к шагу 3, удерживая кнопку **DISP/BACK** во время просмотра.

- 2 Выделите **Bluetooth** и нажмите **MENU/OK**.

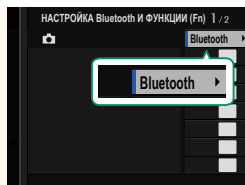

- 3 Выделите **СОПРЯЖЕНИЕ** и нажмите **MENU/OK**.

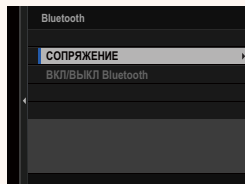

- 4 Запустите приложение на смартфоне и выполните сопряжение смартфона с фотокамерой.

Более подробную информацию можно найти на следующем веб-сайте:

<https://app.fujifilm-dsc.com/>

После завершения сопряжения будет выполнено автоматическое подключение между фотокамерой и смартфоном через Bluetooth. Когда подключение будет установлено, на дисплее фотокамеры появится значок смартфона и белый значок Bluetooth.

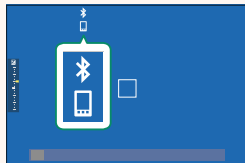

- После сопряжения устройств смартфон будет автоматически подключаться к фотокамере при запуске приложения.
- Отключив Bluetooth, когда фотокамера не подключена к смартфону, можно уменьшить расход заряда батареи.

## Использование приложения для смартфона

Прочитайте этот раздел для получения информации о доступных вариантах загрузки снимков на смартфон с помощью приложения для смартфона.

 Прежде чем продолжить, выберите **ВКЛ** для **НАСТРОЙКА Bluetooth/СМАРТФ. > ВКЛ/ВЫКЛ Bluetooth**.

### Выбор и загрузка снимков с помощью приложения для смартфона

Вы можете загрузить выбранные снимки на смартфон с помощью приложения для смартфона.

 Более подробную информацию можно найти на следующем веб-сайте:  
<https://app.fujifilm-dsc.com/>

### Загрузка снимков по мере съемки

Снимки, сделанные, когда **ВКЛ** выбрано для  **НАСТРОЙКА СОЕДИНЕНИЯ > НАСТРОЙКА Bluetooth/СМАРТФ. > КОМАНДА АВТ. ПЕРЕДАЧИ ИЗОБРАЖЕНИЯ**, будут автоматически помечаться для загрузки на сопряженное устройство.

-  Если **ВКЛ** выбрано и для **НАСТРОЙКА Bluetooth/СМАРТФ. > ВКЛ/ВЫКЛ Bluetooth**, и для **ПЕРЕДАЧА ИЗОБР. В ВЫКЛ.СОСТОЯНИИ** в меню  **НАСТРОЙКА СОЕДИНЕНИЯ**, загрузка данных на сопряженное устройство будет продолжаться даже при выключенной фотокамере.
- При выборе **ВКЛ** для  **НАСТРОЙКА СОЕДИНЕНИЯ > НАСТРОЙКА Bluetooth/СМАРТФ. > МАЛ.ИЗОБР. ДЛЯ МОБ.**  включается сжатие, что позволяет уменьшить размер файла для загрузки.

### Выбор снимков для загрузки в меню просмотра

Используйте **ПОРЯДОК ПЕРЕД. ИЗОБР. > ВЫБРАТЬ РАМКИ** для выбора снимков для загрузки на сопряженный смартфон или планшет по Bluetooth®.

## Копирование снимков на компьютер: PC AutoSave

Установите новейшую версию FUJIFILM PC AutoSave на компьютер для загрузки изображений с фотокамеры через беспроводные сети (Wi-Fi).

### FUJIFILM PC AutoSave

Для загрузки и получения другой информации посетите:

[http://app.fujifilm-dsc.com/en/pc\\_autosave/](http://app.fujifilm-dsc.com/en/pc_autosave/)

## Компьютеры: Беспроводные соединения

Вы можете загружать снимки с фотокамеры с помощью параметра **АВТОСОХР. НА ПК** в меню просмотра.



## Аксессуары от Fujifilm

От компании Fujifilm доступны следующие дополнительные аксессуары. Для получения последней информации об аксессуарах, доступных у Вас в регионе, поинтересуйтесь у своего местного представителя компании Fujifilm или посетите сайт [http://www.fujifilm.com/products/digital\\_cameras/index.html](http://www.fujifilm.com/products/digital_cameras/index.html).

### Литий-ионные аккумуляторные батареи

**NP-W126/NP-W126S:** Дополнительные аккумуляторные батареи с высокой емкостью NP-W126/NP-W126S можно приобрести при необходимости.

### Зарядные устройства

**BC-W126/BC-W126S:** Запасные зарядные устройства можно приобрести при необходимости. При +20 °C BC-W126/BC-W126S заряжает NP-W126/NP-W126S примерно за 150 минут.

### Переходники постоянного тока

**CP-W126:** Для расширенной съемки или просмотра или при использовании фотокамеры с компьютером используйте CP-W126 для подключения фотокамеры к адаптеру питания AC-9V.

### Адаптеры питания переменного тока

**AC-9V** (требуется переходник постоянного тока CP-W126): Используйте данный адаптер питания переменного тока 100–240 В, 50/60 Гц для длительных съемки и воспроизведения или при копировании снимков на компьютер.

### Пульты дистанционного спуска затвора

**RR-100:** Используйте для уменьшения дрожания фотокамеры или удерживайте затвор открытым во время длительных экспозиций (ø 2,5 мм).

### Стереofонические микрофоны

**MIC-ST1:** Внешний микрофон для записи видеороликов.

### Объективы FUJINON

**Объективы серии XF/XC:** Сменные объективы для использования исключительно с X-mount от FUJIFILM.

**Объективы серии FUJINON MKX:** кинообъективы для байонетного соединения FUJIFILM X.

### Макрорасширительные кольца

**MSEX-11/16:** Подсоедините между фотокамерой и объективом для съемки с высокими коэффициентами воспроизведения.

## Телеконвертеры

**XF1.4X TC WR:** Увеличивает фокусное расстояние совместимых объективов приблизительно в 1,4 раза.

**XF2X TC WR:** Увеличивает фокусное расстояние совместимых объективов приблизительно в 2,0 раза.

## Адаптеры крепления

**FUJIFILM M MOUNT ADAPTER:** Позволяет использовать фотокамеру с широким выбором объективов M-mount.

## Крышки корпуса

**BCP-001:** Закрывает байонет объектива фотокамеры, когда объектив не присоединен.

## Вспышки, установленные на башмак

**EF-X500:** В дополнение к ручному управлению и TTL-управлению вспышкой эта прикрепляемая вспышка имеет ведущее число 50 (ISO 100, м) и поддерживает FP (высокоскоростную синхронизацию), позволяя использовать ее с выдержками, превышающими скорость синхронизации вспышки. Благодаря поддержке дополнительного батарейного блока EF-BP1 и оптического беспроводного управления вспышкой Fujifilm ее можно использовать в качестве ведущей или удаленной вспышки для удаленной беспроводной фотосъемки со вспышкой.

**EF-BP1:** Батарейный блок для вспышек, устанавливаемых на башмак. В него можно вставить до 8 батарей типоразмера AA.

**EF-42:** Эта пристегивающаяся вспышка имеет ведущее число 42 (ISO 100, м) и поддерживает ручное и TTL-управление вспышкой.

**EF-X20:** Эта пристегивающаяся вспышка имеет ведущее число 20 (ISO 100, м) и поддерживает ручное и TTL-управление вспышкой.

**EF-20:** Эта пристегивающаяся вспышка имеет ведущее число 20 (ISO 100, м) и поддерживает TTL-управление вспышкой (ручное управление вспышкой не поддерживается).

## Рукоятки штатива

**TG-BT1:** записывайте видеоролики, делайте фотографии или регулируйте зум на совместимых зум-объективах с электроприводом, одновременно удерживая эту рукоятку штатива Bluetooth.

## Ручки

**MHG-XT10:** Имеет улучшенный захват. Батареи и карты памяти можно извлечь, когда ручка на месте, и она оборудована направляющей для установки быстрого башмака.

### **Кожаные чехлы**

**VLC-XT10:** Этот чехол сочетает в себе практичность с богатым внешним видом кожи и поставляется вместе с плечевым ремнем, сделанным из того же материала, а также тканью, которую можно использовать для оборачивания фотокамеры перед помещением ее в чехол, а также в любых других ситуациях. Можно делать снимки, вставляя и вынимать батареи, не вынимая фотокамеру из данного чехла.

### **Зажимные ремни**

**GB-001:** Улучшает захват. Совместите с ручкой для более безопасного обращения.

### **Принтеры instax SHARE**

**SP-1/SP-2/SP-3:** Подключите посредством беспроводной локальной сети для распечатки изображений на пленке instax.





# FUJIFILM

---

**FUJIFILM Corporation**

7-3, AKASAKA 9-CHOME, MINATO-KU, TOKYO 107-0052, JAPAN

<https://fujifilm-x.com>

