

FUJIFILM

DIGITAL CAMERA

X-S10

FF200001

Основное руководство



Содержание

Прилагаемые принадлежности	2
Об этом Руководстве пользователя	2
Компоненты фотокамеры	3
Информация на дисплее фотокамеры	5
Электронный видоискатель	5
ЖК-монитор	7
Первые шаги	9
Прикрепление плечевого ремня	9
Присоединение объектива	9
Установка батареи и карты памяти	10
Зарядка аккумулятора	12
Настройка основных параметров	13
Основные функции съемки и просмотра	14
Фотосъемка	14
Просмотр фотографий	15
Удаление снимков	15
Запись видеороликов и воспроизведение	16
Запись видеороликов	16
Просмотр видеороликов	17
Использование меню	18
Меню	18
Выбор вкладки меню	19
Меню съемки (фотосъемка)	20
Меню съемки (видео)	27
Меню просмотра	33
Меню настройки	34
В целях безопасности	40

Прилагаемые принадлежности

В комплект фотокамеры входит следующее:

- Аккумулятор NP-W126S
- Защитная крышка
(поставляется прикрепленной к фотокамере)
- USB кабель
- Адаптер для наушников
- Плечевой ремень
- Основное руководство (данное руководство)



- Если Вы приобрели объектив в комплекте, убедитесь, что объектив входит в комплект.
- Прилагаемый адаптер для наушников преобразует разъемы USB тип-C в разъемы для наушников диаметром $\varnothing 3,5$ мм.

Об этом Руководстве пользователя

В этом руководстве содержатся инструкции, касающиеся подготовки фотокамеры к использованию и основных операций фотокамеры. Подробные инструкции по эксплуатации доступны в *Руководстве пользователя*, которое можно просматривать на компьютерах или смартфонах.

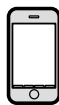

<http://fujifilm-dsc.com/en-int/manual/>



Компоненты фотокамеры

Детали фотокамеры перечислены ниже.

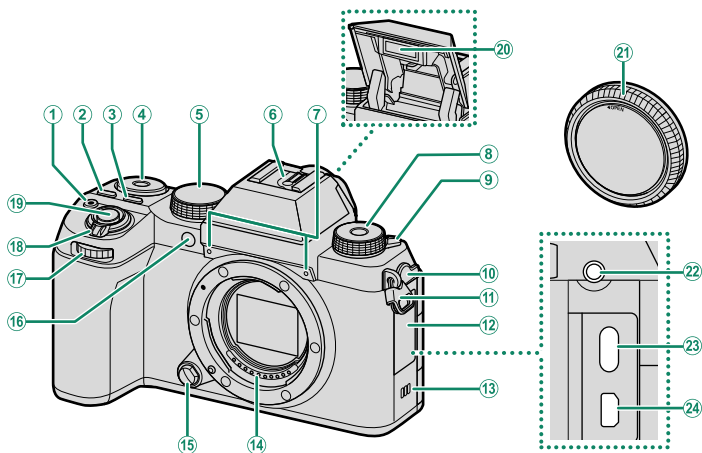

- ① Кнопка **⬢** (запись видео)
- ② Кнопка **Q** (быстрое меню)
- ③ Кнопка **ISO**
- ④ Задний диск управления
- ⑤ Диск режимов
- ⑥ «Горячий башмак»
- ⑦ Микрофон
- ⑧ Диск управления **Fn** (функция)
- ⑨ **⚡** рычаг (встроенной вспышки)
- ⑩ Крышка разъема
- ⑪ Зажим для ремня
- ⑫ Крышка разъема
- ⑬ Динамик
- ⑭ Сигнальные контакты объектива
- ⑮ Кнопка освобождения объектива
- ⑯ Вспомогательная подсветка АФ
Индикатор автоспуска
Сигнальный свет
- ⑰ Передний диск управления
- ⑱ Переключатель **ON/OFF**
- ⑲ Кнопка спуска затвора
- ⑳ Вспышка
- ㉑ Защитная крышка
- ㉒ Разъем микрофона/дис.сп. (ø3,5 мм)
- ㉓ Разъем USB (min-C)
- ㉔ Микропорт HDMI (min D)

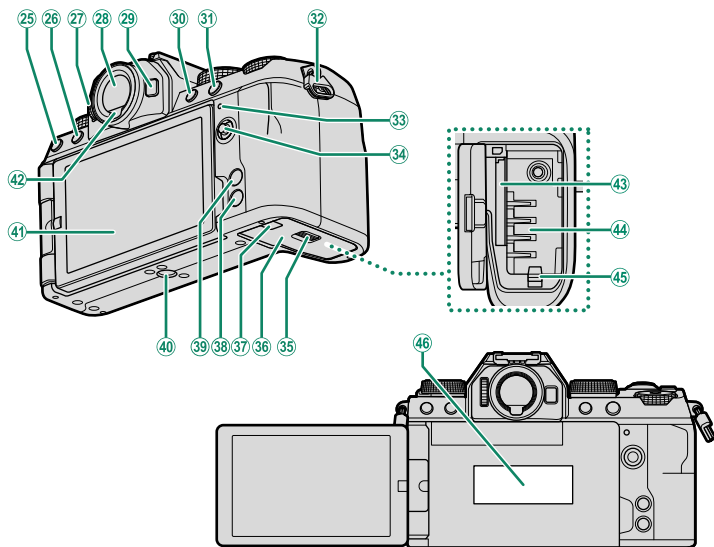

- | | |
|---|---|
| <p>25 Кнопка (привода)
Кнопка (удалить)
(режим воспроизведения)</p> <p>26 кнопка (воспроизведение)</p> <p>27 Управление диоптрийной поправкой</p> <p>28 Электронный видоискатель (EVF)</p> <p>29 Кнопка Fn</p> <p>30 Кнопка AEL (блокировка экспозиции)</p> <p>31 Кнопка AFON</p> <p>32 Зажим для ремня</p> <p>33 Индикатор
Сигнальный свет</p> <p>34 Регулятор фокусировки (ручка фокусировки)</p> <p>35 Защелка крышки отсека батареи</p> | <p>36 Крышка батарейного отсека</p> <p>37 Крышка кабельного канала для преобразователя постоянного тока</p> <p>38 Кнопка DISP (дисплей)/BACK</p> <p>39 Кнопка MENU/OK</p> <p>40 Гнездо для штатива</p> <p>41 ЖК-монитор, поворачиваемый под любым углом
Сенсорный экран</p> <p>42 Датчик видоискателя</p> <p>43 Слот для карты памяти</p> <p>44 Батарейный отсек</p> <p>45 Защелка батареи</p> <p>46 Табличка с серийным номером</p> |
|---|---|

- 22 Для использования дополнительного пульта дистанционного спуска RR-100 необходим адаптер сторонних производителей для преобразования трехконтактного разъема $\varnothing 2,5$ мм в трехконтактный разъем $\varnothing 3,5$ мм.
- 46 Не удаляйте табличку с серийным номером, на которой указаны идентификационный CMIIT ID, серийный номер и другая важная информация.

Информация на дисплее фотокамеры

В данном разделе перечислены индикаторы, которые могут отображаться во время съемки.

! Для наглядности дисплеи отображаются со всеми горящими индикаторами.

Электронный видеоскатель

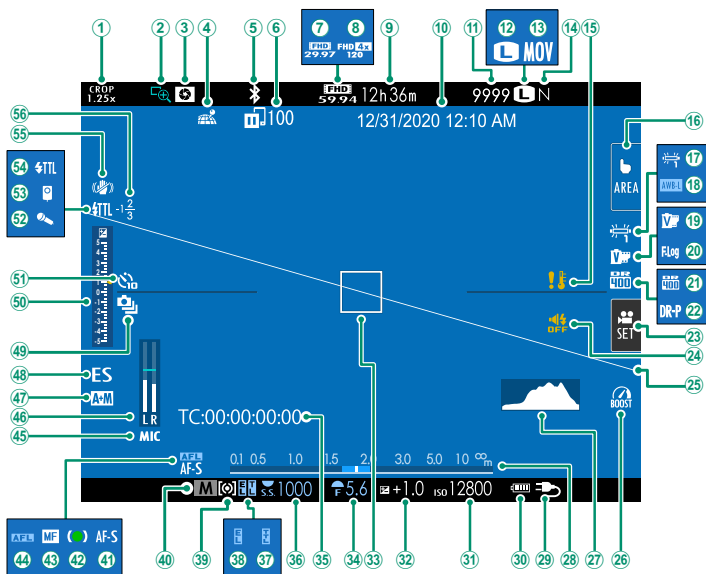

- | | |
|--|--|
| ① Коэффициент кадрирования | ②7 Гистограмма |
| ② Проверка фокусировки | ②8 Индикатор расстояния ² |
| ③ Предварительный просмотр глубины
резко изображаемого пространства | ②9 Источник питания |
| ④ Состояние загрузки данных о местопо-
ложении | ③0 Уровень заряда батареи |
| ⑤ ВКЛ/ВЫКЛ Bluetooth | ③1 Чувствительность |
| ⑥ Состояние передачи изображения | ③2 Экспокоррекция |
| ⑦ Режим видео | ③3 Фокусировочная рамка |
| ⑧ Запись с высокой скоростью в формате
Full HD | ③4 Диафрагма |
| ⑨ Доступное время записи/
истекшее время записи | ③5 Временной код |
| ⑩ Дата и время | ③6 Скорость затвора |
| ⑪ Количество доступных кадров ¹ | ③7 Блокировка TTL |
| ⑫ Размер изобр. | ③8 Блокировка АЭ |
| ⑬ Формат файла | ③9 Экспомер |
| ⑭ Качество изобр. | ④0 Режим съемки |
| ⑮ Предупреждение о температуре | ④1 Режим фокусировки ² |
| ⑯ Режим сенсорного экрана | ④2 Индикатор фокусировки ² |
| ⑰ Баланс белого | ④3 Индикатор ручной фокусировки ² |
| ⑱ Блокировка АББ | ④4 Блокировка АФ |
| ⑲ Моделирование пленки | ④5 Настройка разъема микрофона |
| ⑳ Запись F-log | ④6 Уровень записи ² |
| ㉑ Динамический диапазон | ④7 Индикатор АФ+РФ ² |
| ㉒ Приоритет D-диапазона | ④8 Тип затвора |
| ㉓ Оптимиз. управл. видео | ④9 Режим непрерывной съемки |
| ㉔ Индикатор звука и вспышки | ⑤0 Индикатор экспозиции |
| ㉕ Виртуальный горизонт | ⑤1 Индикатор автоспуска |
| ㉖ Режим усиления | ⑤2 Микрофон |
| | ⑤3 Дистанционный спуск |
| | ⑤4 Режим вспышки (TTL) |
| | ⑤5 Режим IS ² |
| | ⑤6 Коррекция вспышки |

1 Отображается «9999» при наличии места для более 9999 кадров.

2 Не отображается, если **ВКЛ** выбрано для **НАСТР-КА ДИСПЛЕЯ > РЕЖИМ БОЛЬШИХ ИНДИК. (EVF)**.

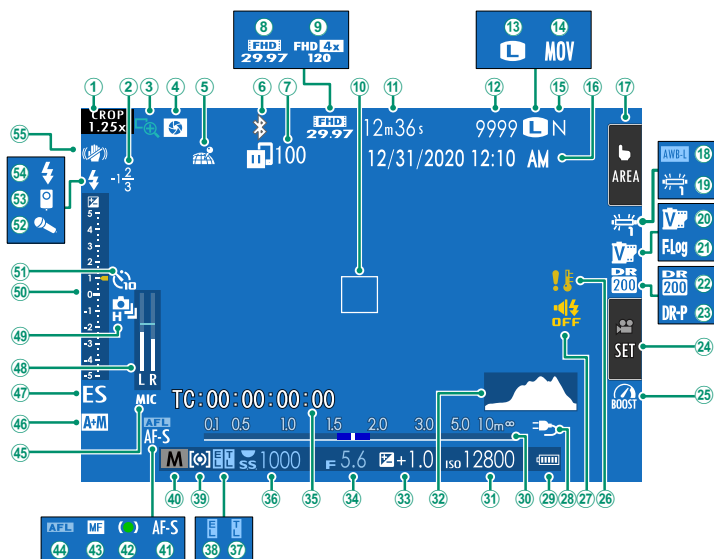

- | | |
|---|--|
| ① Коэффициент кадрирования | ②7 Индикатор звука и вспышки |
| ② Коррекция вспышки | ②8 Источник питания |
| ③ Проверка фокусировки | ②9 Уровень заряда батареи |
| ④ Предварительный просмотр глубины резко изображаемого пространства | ③0 Индикатор расстояния ² |
| ⑤ Состояние загрузки данных о местоположении | ③1 Чувствительность |
| ⑥ ВКЛ/ВЫКЛ Bluetooth | ③2 Гистограмма |
| ⑦ Состояние передачи изображения | ③3 Экспокоррекция |
| ⑧ Режим видео | ③4 Диафрагма |
| ⑨ Запись с высокой скоростью в формате Full HD | ③5 Временной код |
| ⑩ Фокусировочная рамка | ③6 Скорость затвора |
| ⑪ Доступное время записи/ истекшее время записи | ③7 Блокировка TTL |
| ⑫ Количество доступных кадров ¹ | ③8 Блокировка АЭ |
| ⑬ Размер изобр. | ③9 Экспозамер |
| ⑭ Формат файла | ④0 Режим съемки |
| ⑮ Качество изобр. | ④1 Режим фокусировки ² |
| ⑯ Дата и время | ④2 Индикатор фокусировки ² |
| ⑰ Режим сенсорного экрана | ④3 Индикатор ручной фокусировки ² |
| ⑱ Блокировка АББ | ④4 Блокировка АФ |
| ⑲ Баланс белого | ④5 Настройка разъема микрофона |
| ⑳ Моделирование пленки | ④6 Индикатор АФ+РФ ² |
| ㉑ Запись F-log | ④7 Тип затвора |
| ㉒ Динамический диапазон | ④8 Уровень записи ² |
| ㉓ Приоритет D-диапазона | ④9 Режим непрерывной съемки |
| ㉔ Оптимиз.управл.видео | ⑤0 Индикатор экспозиции |
| ㉕ Режим усиления | ⑤1 Индикатор автоспуска |
| ㉖ Предупреждение о температуре | ⑤2 Микрофон |
| | ⑤3 Дистанционный спуск |
| | ⑤4 Режим вспышки (TTL) |
| | ⑤5 Режим IS ² |

1 Отображается «9999» при наличии места для более 9999 кадров.

2 Не отображается, если **ВКЛ** выбрано для **НАСТР-КА ДИСПЛЕЯ > РЕЖИМ БОЛЬШИХ ИНДИК. (LCD)**.

Первые шаги

Выполните следующие шаги, чтобы подготовить фотокамеру к использованию.

Прикрепление плечевого ремня

Прикрепите ремень к двум креплениям для ремня, как показано на рисунке ниже.

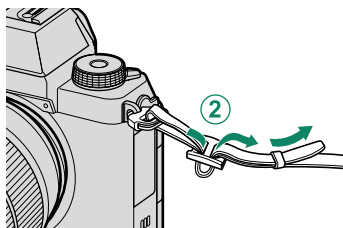
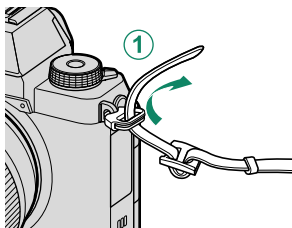

Присоединение объектива

Фотокамеру можно использовать с объективами для байонетного соединения X-mount от FUJIFILM.

Снимите защитную крышку с фотокамеры и заднюю крышку с объектива. Поставьте объектив на байонет, совмещая метки на объективе и фотокамере (1), а затем поверните объектив до щелчка (2).

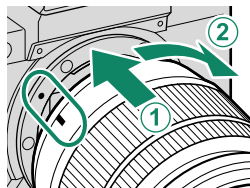

Снятие объективов

Чтобы снять объектив, выключите фотокамеру, затем нажмите кнопку отсоединения объектива (1) и поверните его, как показано на рисунке (2).

! Чтобы на объективе или внутри фотокамеры не скапливалась пыль, закройте крышки объектива и крышку байонета фотокамеры, когда не установлен объектив.

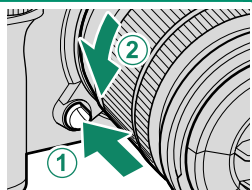

Установка батареи и карты памяти

Вставьте батарею и карту памяти, как описано ниже.

- 1** Сдвиньте защелку отсека батареи, как показано на рисунке, и откройте крышку отсека батареи.

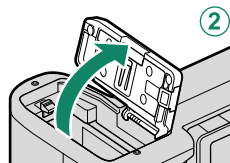
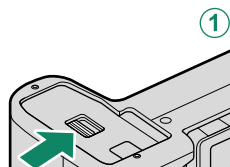

- 2** Вставьте батарею.

С помощью батареи удерживайте защелку батареи прижатой к одной стороне и вставьте батарею контактами вперед в направлении, показанном стрелкой.

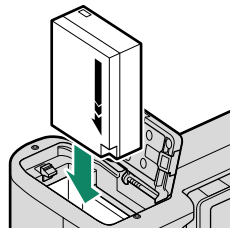

- 3** Вставьте карту памяти.

 Дополнительные карты памяти SD, SDHC и SDXC, которые фотокамера использует для хранения фотографий, называются «картами памяти».

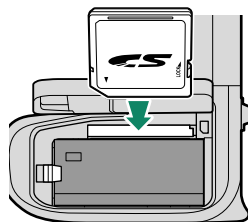

- 4** Закройте крышку батарейного отсека и сдвиньте защелку батарейного отсека в закрытое положение.

Извлечение батареи

Прежде чем извлечь батарею или карту памяти, *выключите фотокамеру* и откройте крышку отсека батареи.

Чтобы вынуть батарею, нажмите вбок защелку батареи и выдвиньте батарею из фотокамеры, как показано на рисунке.

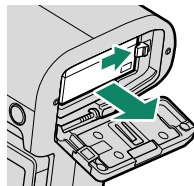

! Батарея может нагреться при использовании в высокотемпературных средах. Соблюдайте осторожность при извлечении батареи.

Извлечение карт памяти

Чтобы вынуть карту памяти, нажмите на нее и медленно отпустите. Теперь карту можно вынуть рукой.

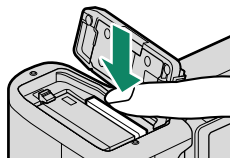

- !**
- Нажмите на центр карты при ее извлечении.
 - Когда карта памяти извлекается из фотокамеры, она может выскочить слишком быстро. Придерживайте ее пальцем, чтобы она выходила медленно.

Зарядка аккумулятора

- Фотокамеру можно заряжать через USB. USB-зарядка доступна для компьютеров с одобренной производителем операционной системой и интерфейсом USB.

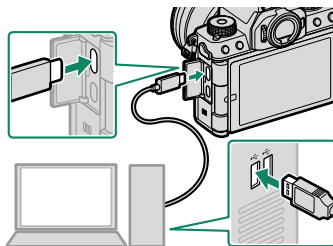

Не выключайте компьютер во время зарядки.

- ! Батарея не будет заряжаться при включенной фотокамере.
- Батарея заряжается около 5 часов при 5 В/500 мА.

- Индикаторная лампа показывает состояние заряда батареи следующим образом:

Индикаторная лампа	Состояние аккумулятора
Вкл	Зарядка аккумулятора.
Откл	Зарядка завершена.
Мигает	Ошибка зарядки.

- Для зарядки батареи от бытовой розетки переменного тока используйте зарядное устройство BC-W126S (приобретается отдельно).

Проверка уровня заряда батареи

Уровень заряда батареи отображается следующим образом:

Индикатор	Описание
	Батарея частично разряжена.
	Батарея заряжена приблизительно на 80 %.
	Батарея заряжена приблизительно на 60 %.
	Батарея заряжена приблизительно на 40 %.
	Батарея заряжена приблизительно на 20 %.
(красный)	Батарея сильно разряжена. Зарядите как можно скорее.
(мигает красным)	Батарея полностью разряжена. Выключите фотокамеру и зарядите батарею.

Настройка основных параметров

Когда Вы включаете фотокамеру в первый раз, Вы можете выбрать язык и установить часы фотокамеры.

1 Включите фотокамеру.

Появится диалоговое окно выбора языка.

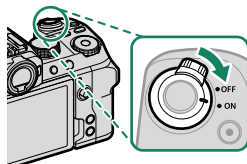

2 Выберите язык.

Выделите язык и нажмите **MENU/OK**.

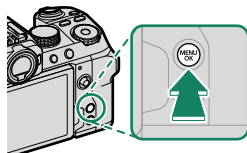

3 Выполните настройку, следуя инструкциям на экране.

Дисплей съемки появится на мониторе после завершения настройки.



Если батарея вынимается на длительный период времени, настройка часов фотокамеры будет сброшена, и при включении фотокамеры на дисплее появится окно выбора языка.

Пропуск текущего шага

Нажмите **DISP/BACK**, чтобы пропустить текущий шаг. Отобразится диалоговое окно подтверждения; выберите **НЕТ**, чтобы избежать повторения каких-либо шагов, которые Вы пропустили при следующем включении фотокамеры.

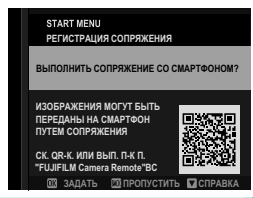

Основные функции съемки и просмотра

Основные процедуры съемки и просмотра фотографий описаны ниже.

Фотосъемка

- 1 Поверните диск выбора режимов в положение **AUTO** для просмотра дисплея съемки **AUTO**.

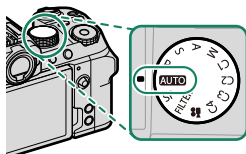

- 2 Нажмите кнопку затвора наполовину, чтобы установить фокусировку и экспозицию.

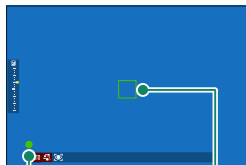

Индикатор
фокусировки

Фокуси-
ровочная
рамка

- Если фотокамера может выполнить фокусировку, она подаст двойной сигнал, а зона фокусировки и индикатор фокусировки будут подсвечены зеленым.
 - Если камера не может выполнить фокусировку, рамка фокусировки станет красной, отобразится **!AF** и индикатор фокусировки будет мигать белым цветом.
- 3 Чтобы сделать снимок, плавно нажмите кнопку спуска затвора до конца.

Просмотр фотографий

Для просмотра снимков в полнокадровом режиме нажмите .

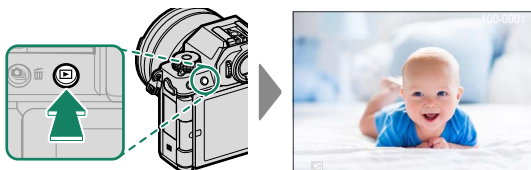



Нажмите регулятор фокусировки (ручку фокусировки) влево для прокрутки снимков в обратном порядке. Нажмите вправо для прокрутки в порядке записи. Держите регулятор в нажатом положении для быстрого перехода к нужному кадру.

 Снимки также можно прокручивать, используя передний диск управления или проводя пальцем по дисплею.

Удаление снимков

Используйте кнопку  (удалить) для удаления снимков.

 Удаленные изображения нельзя восстановить. Защитите важные изображения или скопируйте их на компьютер или другое устройство хранения данных прежде, чем приступить к удалению.

- 1 Со снимком, отображенным полностью, нажмите кнопку  и выберите **КАДР**.

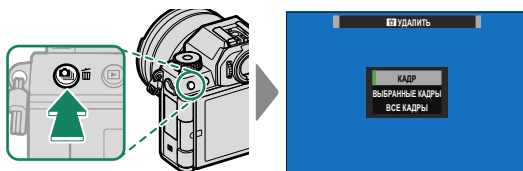

- 2 Выберите снимок и нажмите **MENU/OK**, чтобы удалить его.
 - Снимок удаляется при нажатии кнопки **MENU/OK**; диалоговое окно подтверждения не отображается. Будьте внимательны, чтобы случайно не удалить нужные снимки.
 - Другие снимки можно удалить с помощью кнопки **MENU/OK**. Отображайте снимки и нажимайте **MENU/OK**, чтобы удалять их один за другим.

Запись видеороликов и воспроизведение

Выполните следующие шаги для записи и просмотра видеороликов.

Запись видеороликов

1 Нажмите , чтобы начать запись.

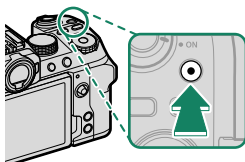

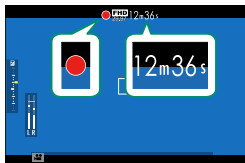

- Во время записи отображается индикатор записи (.
- На дисплее отображается истекшее время записи.



2 Нажмите  еще раз, чтобы прекратить запись.

Запись прекращается автоматически, когда длина видеоролика достигает 29 минут 59 секунд или когда полностью заполняется карта памяти.

 При записи видео используйте карту памяти с классом скорости UHS 3 или выше.

 Если нужно выполнить индивидуальные настройки таких параметров, как экспозиция и режим фокусировки, поверните диск выбора режимов в положение  (видео) и используйте кнопку спуска затвора, чтобы начать и закончить запись.

Просмотр видеороликов

При полнокадровом воспроизведении видеоролики идентифицируются значком . Нажмите регулятор фокусировки (ручку фокусировки) вниз, чтобы начать воспроизведение видео.



Во время просмотра видеоролика могут выполняться следующие операции.

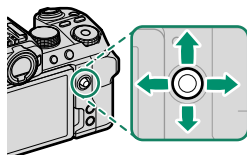

Регулятор фокусировки (ручка фокусировки)	Полнокадровое воспроизведение	Выполняется воспроизведение (▶)	Воспроизведение приостановлено (⏸)
Вверх	—	Остановка воспроизведения	
Вниз	Запуск воспроизведения	Приостановка воспроизведения	Запуск/возобновление воспроизведения
Влево/вправо	Посмотреть другие фотографии	Регулировка скорости	Перемотка назад/вперед одного кадра

Во время воспроизведения на дисплее отображается индикатор хода воспроизведения.

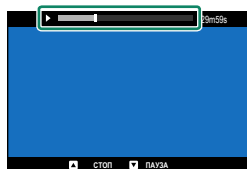

Использование меню

Чтобы открыть меню, нажмите **MENU/OK**.

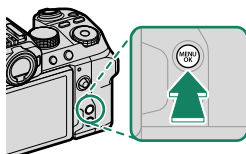

Меню

Различные меню отображаются во время фотосъемки, записи видеороликов и просмотра.

Съемка			
Просмотр			

Во время просмотра

Выбор вкладки меню

Для навигации по меню:

- 1 Нажмите **MENU/OK**, чтобы открыть меню.

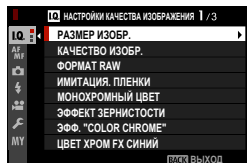
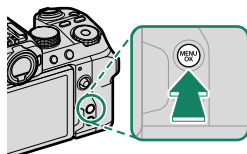

- 2 Нажмите рычаг фокусировки (ручка фокусировки) влево, чтобы выделить вкладку для текущего меню.

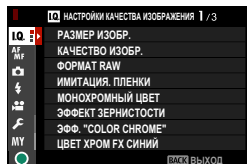



Вкладка

- 3 Нажмите ручку фокусировки вверх или вниз, чтобы выделить вкладку, содержащую нужный элемент.
- 4 Нажмите рычаг фокусировки вправо, чтобы поместить курсор в меню.

 Используйте передний диск управления для выбора вкладок меню или страницы с помощью меню и задний диск управления, чтобы выделить элементы меню.

Меню съемки (фотосъемка)

 Элементы, отмеченные символами  и , имеются как в меню фотосъемки, так и в меню видеозаписи. При изменении этих элементов в любом из двух меню элементы в другом меню изменяются аналогично.

НАСТРОЙКИ КАЧЕСТВА ИЗОБРАЖЕНИЯ

Для отображения настроек качества изображения нажмите **MENU/OK** в режиме фотосъемки и выберите вкладку  (**НАСТРОЙКИ КАЧЕСТВА ИЗОБРАЖЕНИЯ**).

Настройка	Описание
РАЗМЕР ИЗОБР.	Выберите размер и соотношение сторон для новых фотографий.
КАЧЕСТВО ИЗОБР.	Отрегулируйте настройки сжатия в формате JPEG, включите или выключите запись в формате RAW.
ФОРМАТ RAW	Выберите параметры для записи изображений в формате RAW.
ИМИТАЦИЯ. ПЛЕНКИ	Выбор цветовой палитры и диапазона тонов.
МОНОХРОМНЫЙ ЦВЕТ	Выберите монохромный оттенок для фотографий, сделанных с помощью ИМИТАЦИЯ. ПЛЕНКИ >  ACROS и  MONOCHROME .
ЭФФЕКТ ЗЕРНИСТОСТИ	Добавьте эффект зернистости фотопленки.
ЭФФ. "COLOR CHROME"	Увеличьте диапазон оттенков, доступных для рендеринга цветов, которые обычно имеют высокую насыщенность, например, красные, желтые и зеленые.
ЦВЕТ ХРОМ FX СИНИЙ	Увеличьте диапазон тонов, доступных для рендеринга синего.
БАЛАНС БЕЛОГО	Соотнесите баланс белого с источником света, будь то прямой солнечный свет или искусственное освещение.
ДИНАМИЧ. ДИАПАЗОН	Выберите динамический диапазон для фотографий.
ПРИОРИТЕТ ДИАПАЗОНА D	Уменьшение потери деталей в засвеченных и затененных местах для получения эффекта естественности при фотографировании высококонтрастных сюжетов.

Настройка	Описание
ТОНОВАЯ КРИВАЯ	Руководствуясь тоновой кривой, отрегулируйте внешний вид светлых участков и теней, делая их более резкими или мягкими.
ЦВЕТ	Настройка цветовой плотности.
РЕЗКОСТЬ	Усиление резкости или смягчение контуров.
ПОНИЖ. ШУМА ДЛЯ ВЫСОК. ISO	Служит для снижения шума на фотографиях, снятых с высокой чувствительностью.
ЧЕТКОСТЬ	Увеличьте четкость, изменяя тона в светлых и темных местах как можно меньше.
СНИЖ.ШУМ.ДЛ.ЭКСП	Уменьшение пятнистости при длительных экспозициях.
ОПТИМ.МОДУЛ.СВЕТА	Уменьшите небольшую потерю четкости, вызванную дифракцией при малых диафрагмах.
ЦВЕТ.ПРОСТР.	Выбор цветовой гаммы для цветовоспроизведения.
УСТР. БИТЫХ ПИКС	Используйте данную опцию, если заметили засвеченные точки на своих снимках.
РЕД/СОХР.ПОЛ.НАСТР	Сохранение пользовательских настроек меню съемки.
  НАСТРОЙКА АДАПТЕРА	Отрегулируйте настройки для объективов с байонетом M, подключенных при помощи дополнительного адаптера FUJIFILM M.

НАСТРОЙКА АФ/МФ

Для отображения настроек АФ/РФ нажмите **MENU/OK** в режиме фотосъемки и выберите вкладку  (**НАСТРОЙКА АФ/МФ**).

Настройка	Описание
ЗОНА ФОКУСИРОВКИ	Выберите зону фокусировки.
РЕЖИМ ФОКУСИРОВКИ	Выберите способ фокусировки фотокамеры.
РЕЖИМ АФ	Выберите размер зоны фокусировки.
НАСТРОЙКИ АФ-С	Выберите параметры отслеживания фокуса для режима фокусировки СЛЕДЯЩИЙ АФ .
ХРАНИТЬ РЕЖИМ АФ ПО ОРИЕН.	Выберите, будут ли режим фокусировки и зона фокусировки, используемые для вертикальной ориентации фотокамеры, сохраняться отдельно от тех, которые используются фотокамерой, когда она находится в горизонтальной ориентации.
ЭКРАН ТОЧКИ АФ  	Выберите, будут ли отображаться отдельные фокусировочные рамки, когда выбран параметр ЗОНА или ШИРОКИЙ/ТРЕКИНГ для РЕЖИМ АФ .
КОЛ-ВО ТОЧЕК ФОКУСИРОВКИ	Выбор количества доступных для выбора точек фокусировки.
ПРЕДВАРИТЕЛ. АФ	Выберите, будет ли фотокамера продолжать настройку фокусировки, даже если кнопка спуска затвора не нажата наполовину.
 ПОДСВЕТКА АФ	Выберите, будет ли использоваться вспомогательная подсветка АФ во время автофокусировки.
НАСТР. РАСПОЗН. ЛИЦ/ ГЛАЗ	Выберите, будет ли фотокамера отдавать приоритет человеческим лицам над фоновыми объектами при настройке фокусировки и экспозиции.
АФ+МФ	Выберите, можно ли переключаться на ручную фокусировку, поворачивая кольцо фокусировки во время блокировки фокусировки.
ПОМОЩЬ РУЧН.ФОК.	Выберите способ отображения фокусировки в режиме ручной фокусировки.
ПРОВЕРКА ФОКУСА	Выберите, будет ли дисплей автоматически увеличиваться в выбранной зоне фокусировки при вращении кольца фокусировки в режиме ручной фокусировки.

Настройка	Описание
СВЯЗАТЬ ТОЧКУ АЭ И АФ	Выберите, будет ли точечный замер использоваться в текущей рамке фокусировки.
  ПРИНУДИТЕЛЬНЫЙ АФ	Выберите способ фокусировки фотокамеры при нажатии функциональных кнопок, которым присвоены такие функции, как блокировка АФ в режиме ручной фокусировки.
  ШКАЛА ГЛУБ. ПОЛЯ РЕЗКОСТИ	Выберите шкалу для глубины резкости.
ПРИОР. СПУСКА/ФОКУСА	Выберите, будут ли делаться фотографии при нажатии кнопки спуска затвора до конца, когда фотокамера не сфокусирована.
  ОГРАНИЧИТЕЛЬ ДИАП. АФ	Ограничьте диапазон доступных расстояний фокусировки для увеличения скорости фокусировки.
  РЕЖИМ СЕНСОРНОГО ЭКРАНА	Выберите операции съемки, выполняемые с помощью элементов сенсорного управления.

НАСТРОЙКА СЪЕМКИ

Чтобы отобразить настройки съемки, нажмите **MENU/OK** в режиме фотосъемки и выберите вкладку  (**НАСТРОЙКА СЪЕМКИ**).

Настройка	Описание
ПРОГРАММЫ	Выберите настройки в зависимости от сюжета.
НАСТРОЙКА ФИЛЬТРА	Фотосъемка с эффектом фильтра.
РЕЖИМ СПОРТ. ВИДОИСКАТЕЛЯ	Делайте снимки путем кадрирования области в центре дисплея.
PRE-SHOT ES 	Выберите, будут ли делаться серии снимков с помощью электронного затвора, когда кнопка спуска затвора нажимается наполовину.
ТАЙМЕР	Выберите задержку спуска затвора.
СОХР.НАСТР.ТАЙМ. А-СПУСКА	Выберите, будут ли настройки автоспуска сбрасываться при каждом использовании таймера или выключении фотокамеры.
ЛАМПОЧКА АВТОСПУСКА	Выберите, будет ли загораться индикатор автоспуска во время фотосъемки с автоспуском.
ИНТЕРВ.СЪЕМКА ПО ТАЙМ.	Настройте фотокамеру на автоматическую съемку выбранного количества снимков с предустановленным интервалом.
СТАБ. ЭКСПОЗИЦИИ ПРИ ИНТЕРВАЛ. СЪЕМКЕ	Выберите, будет ли экспозиция настраиваться автоматически во время съемки с интервальным таймером, чтобы предотвратить резкое изменение между снимками.
НАСТРОЙКА АЕ ВКТ	Отрегулируйте настройки брекетинга экспозиции.
БРЕКЕТ. С МОДЕЛ. ПЛЕНКИ	Выберите три типа моделирования пленки, используемые для брекетинга моделирования пленки.
НАСТРОЙКА ФОКУСА ВКТ	Отрегулируйте настройки брекетинга фокусировки.
ЭКСПОЗАМЕР	Выберите способ, с помощью которого фотокамера производит экспозамер.
ТИП ЗАТВОРА	Выберите тип затвора.
УМЕНЬШЕНИЕ МЕРЦАНИЯ	Выберите, будет ли уменьшаться мерцание на снимках и дисплее при съемке при флуоресцентном освещении и других подобных источниках света.

Настройка	Описание
РЕЖ.СТАБИЛИЗАЦИИ	Включите или выключите стабилизацию изображения.
ЧУВСТВ-ТЬ ISO	Отрегулируйте чувствительность фотокамеры к свету.
 БЕСПРОВОД.СВЯЗЬ	Установите беспроводное подключение к смартфонам, планшетам или другим устройствам.

НАСТРОЙКА ВСПЫШКИ

Чтобы отобразить настройки вспышки, нажмите **MENU/OK** в режиме фотосъемки и выберите вкладку  (**НАСТРОЙКА ВСПЫШКИ**).



Настройка	Описание
НАСТРОЙКА ФУНКЦИИ ВСПЫШКИ	Отрегулируйте такие настройки, как режим управления вспышкой, уровень вспышки и мощность вспышки.
УДАЛ.ЭФ.КРАСН.ГЛАЗ	Выберите, будет ли устраняться эффект красных глаз, вызванный использованием вспышки.
РЕЖИМ БЛОКА TTL	Выберите режим блокировки TTL.
НАСТРОЙКА ИНДИКАТОРА	Выберите, использовать ли светодиодное видеосвечение вспышек (если доступно) в виде бликов или вспомогательную подсветку АФ при фотосъемке.
НАСТРОЙКИ КОМАНДЕРА	Выберите группы при использовании вспышки фотокамеры в качестве ведущей вспышки для оптического дистанционного беспроводного управления вспышками Fujifilm.
НАСТРОЙКА SN	Выберите канал связи между ведущей и удаленными вспышками.

НАСТРОЙКИ ВИДЕО

Чтобы отобразить настройки видео, нажмите **MENU/OK** в режиме фотосъемки и выберите вкладку **☰ (НАСТРОЙКИ ВИДЕО)**.

Настройка	Описание
РЕЖИМ ВИДЕО	Отрегулируйте настройки видеозаписи.
ФОРМАТ ФАЙЛА	Выберите формат видео.
ВЫСОКОСКОК. ЗАП. FULL HD	Отрегулируйте настройки для высокоскоростной видеозаписи в формате Full HD.
📷 РЕЖИМ СТАБИЛИЗ. ИЗОБР.	Включите или выключите стабилизацию изображения.
📷 УСИЛЕНИЕ СТАБ. ИЗОБР.	Выберите уровень стабилизации изображения.
НАСТРОЙКА ЗВУКА	Настройте параметры аудио для видеозаписи.
МИК./ДИСТАН.СПУСК	Укажите устройство, подключенное к разъему микрофона/пульта дистанционного спуска затвора: аудиоустройство или пульт дистанционного спуска затвора.





Меню съемки (видео)

 Элементы, отмеченные символами  и , имеются как в меню фото-съемки, так и в меню видеозаписи. При изменении этих элементов в любом из двух меню элементы в другом меню изменяются аналогично.

НАСТРОЙКИ ВИДЕО

Чтобы отобразить параметры видеозаписи, нажмите **MENU/OK** в режиме видео и выберите вкладку  (**НАСТРОЙКИ ВИДЕО**).

Настройка	Описание
РЕЖИМ СЪЕМКИ	Выберите режим экспозиции: P , S , A или M .
РЕЖИМ ВИДЕО	Отрегулируйте настройки видеозаписи.
ФОРМАТ ФАЙЛА	Выберите формат видео.
ВЫСОКОСКОК. ЗАП. FULL HD	Отрегулируйте настройки для высокоскоростной видеозаписи в формате Full HD.
ФИКС.УВЕЛ.КАДРА ВИДЕО <small>CROP 1.29x</small>	Выберите, будет ли коэффициент кадрирования фиксирован на 1,29: 1.
ЗАПИСЬ F-log	Включите или выключите запись F-Log.
ВЫВОД ВИДЕО 4K	Выберите, как будет записываться видео в формате 4K и будет ли оно выводиться через HDMI.
ВЫХ. КАЧ. ВИДЕО FULL HD	Выберите, как будет записываться видео в формате Full HD и будет ли оно выводиться через HDMI.
ОТОБР. ИНФОРМ. ВЫВОДА HDMI	Выберите, будут ли HDMI-устройства дублировать информацию на дисплее фотокамеры.
КАЧЕСТВО ОЖИДАНИЯ 4K HDMI	Выберите, будет ли вывод на подключенные HDMI-устройства переключаться с 4K на Full HD в режиме ожидания.
УПРАВЛЕНИЕ ЗАПИСЬЮ HDMI	Выберите, будет ли фотокамера передавать сигналы запуска и остановки видеоролика на HDMI-устройство при нажатии кнопки спуска затвора для запуска и остановки видеозаписи.
 ЭКСПОЗАМЕР	Выберите способ, с помощью которого фотокамера производит экспомер.

Настройка	Описание
 РЕЖИМ СТАБИЛИЗ. ИЗОБР.	Включите или выключите стабилизацию изображения.
 УСИЛЕНИЕ СТАБ.ИЗОБР.	Выберите уровень стабилизации изображения.
 ЧУВСТВ-ТЬ ISO	Отрегулируйте чувствительность фотокамеры к свету.
НАСТРОЙКА ФУНКЦИИ «ЗЕБРА»	Выберите, будут ли светлые участки, которые могут быть переэкспонированы, показаны рисунком в виде полос на дисплее режима видео.
УРОВЕНЬ ФУНКЦИИ «ЗЕБРА»	Выберите порог яркости для отображения рисунка в виде полос.
ОПТИМИЗ.УПРАВЛ. ВИДЕО 	Настройки можно регулировать с помощью дисков управления и элементов управления на сенсорном экране.
ИНДИКАЦИЯ ЗАПИСИ	Выберите лампу (индикаторную или лампу подсветки АФ), которая будет загораться во время видеозаписи, и будет ли лампа мигать или гореть постоянно.
 БЕСПРОВ.СВЯЗЬ	Установите беспроводное подключение к смартфонам, планшетам или другим устройствам.

НАСТРОЙКИ КАЧЕСТВА ИЗОБРАЖЕНИЯ

Для отображения настроек качества изображения нажмите **MENU/OK** в режиме видео и выберите вкладку  (**НАСТРОЙКИ КАЧЕСТВА ИЗОБРАЖЕНИЯ**).

Настройка	Описание
 МОДЕЛИРОВ. ПЛЕНКИ	Выберите эффект моделирования пленки для видеозаписи.
 МОНОХРОМНЫЙ ЦВЕТ	Выберите монохромный оттенок для видеороликов, записанных с помощью МОДЕЛИРОВ. ПЛЕНКИ >  ACROS и  MONOCHROME .
 БАЛАНС БЕЛОГО	Соотнесите баланс белого с источником света, будь то прямой солнечный свет или искусственное освещение.
 ДИНАМИЧ. ДИАПАЗОН	Выберите динамический диапазон для видеозаписи.
 ТОНОВАЯ КРИВАЯ	Руководствуясь тоновой кривой, отрегулируйте внешний вид светлых участков и теней, делая их более резкими или мягкими.
 ЦВЕТ	Настройка цветовой плотности.
 РЕЗКОСТЬ	Усиление резкости или смягчение контуров.
 ПОНИЖ. ШУМА ДЛЯ ВЫСОК. ISO	Служит для снижения шума на фотографиях, снятых с высокой чувствительностью.
 МЕЖКАДРОВЫЙ NR	Выберите, будет ли выполняться уменьшение межкадрового шума.
 КОРР.ПЕРИФ.ОСВЕЩ.	Выберите, будет ли выполняться уменьшение виньетирования во время видеосъемки.
  НАСТРОЙКА АДАПТЕРА	Отрегулируйте настройки для объективов с байонетом M, подключенных при помощи дополнительного адаптера FUJIFILM M.

НАСТРОЙКА АФ/МФ

Для отображения настроек АФ/РФ нажмите **MENU/OK** в режиме видео и выберите вкладку  (**НАСТРОЙКА АФ/МФ**).

Настройка	Описание
 ЗОНА ФОКУСИРОВКИ	Выберите зону фокусировки.
 РЕЖИМ ФОКУСИРОВКИ	Выберите способ фокусировки фотокамеры.
 РЕЖИМ АФ	Выберите размер зоны фокусировки.
 ПОЛЬЗ. НАСТР. АФ-Н	Выберите параметры отслеживания фокуса при видео-записи в режиме фокусировки СЛЕДЯЩИЙ АФ .
 ПОДСВЕТКА АФ	Выберите, будет ли использоваться вспомогательная подсветка АФ во время автофокусировки.
 НАСТР. РАСПОЗН. ЛИЦ/ ГЛАЗ	Выберите, будет ли фотокамера отдавать приоритет человеческим лицам над фоновыми объектами при настройке фокусировки и экспозиции.
 ПОМОЩЬ РУЧН. ФОК.	Выберите способ отображения фокусировки в режиме ручной фокусировки.
 ПРОВЕРКА ФОКУСА	Выберите, будет ли дисплей автоматически увеличиваться в выбранной зоне фокусировки при вращении кольца фокусировки в режиме ручной фокусировки.
 ПРИНУДИТЕЛЬНЫЙ АФ	Выберите способ фокусировки фотокамеры при нажатии функциональных кнопок, которым присвоены такие функции, как блокировка АФ в режиме ручной фокусировки.
 ШКАЛА ГЛУБ. ПОЛЯ РЕЗКОСТИ	Выберите шкалу для глубины резкости.
 ОГРАНИЧИТЕЛЬ ДИАП. АФ	Ограничьте диапазон доступных расстояний фокусировки для увеличения скорости фокусировки.
 РЕЖИМ СЕНСОРНОГО ЭКРАНА	Выберите операции съемки, выполняемые с помощью элементов сенсорного управления.
БЛОКИРОВКА ПРОВЕРКИ ФОКУСА	Выберите, будет ли действовать увеличение при фокусировке после начала записи видео.

НАСТРОЙКА ЗВУКА

Чтобы отобразить настройки звука, нажмите **MENU/OK** в режиме видео и выберите вкладку  (**НАСТРОЙКА ЗВУКА**).

Настройка	Описание
НАСТР. УР. ВНУТР. МИКР.	Настройте уровень записи для встроенного микрофона.
НАСТР. УР. ВНЕШ. МИКР.	Настройте уровень записи для внешних микрофонов.
НАСТРОЙКА РАЗЪЕМА МИК.	Укажите тип аудиоустройства, подключенного к разъему микрофона/разъему пульта дистанционного спуска.
ОГРАН. УРОВНЯ МИКР.	Уменьшает искажения, вызванные входными сигналами, превышающими предельные значения аудиосхем микрофона.
ФИЛЬТР ВЕТРА	Выберите, будет ли включаться функция подавления шума ветра во время видеозаписи.
НЧ-ФИЛЬТР	Выберите, будет ли выполняться уменьшение низкочастотного шума во время видеозаписи.
ГРОМКОСТЬ НАУШНИКОВ	Отрегулируйте громкость наушников.
МИК./ДИСТАН.СПУСК	Укажите устройство, подключенное к разъему микрофона/пульта дистанционного спуска затвора: аудиоустройство или пульт дистанционного спуска затвора.

НАСТРОЙКА ТАЙМКОДА

Для отображения настроек временного кода нажмите **MENU/OK** в режиме видео и выберите вкладку **TC** (**НАСТРОЙКА ТАЙМКОДА**).

Настройка	Описание
ДИСП. КОДА ВРЕМЕНИ	Выберите, будут ли временные коды отображаться во время записи и воспроизведения видео.
НАСТР. ВРЕМЕНИ НАЧАЛА	Выберите время начала временного кода.
НАСТРОЙКА ОТСЧЕТА	Выберите, будет ли отсчет времени выполняться непрерывно или только во время видеозаписи.
ПРОПУСК КАДРОВ	Включите или выключите пропуск кадров.
ВЫХОД КОДА ВРЕМЕНИ HDMI	Выберите, будут ли временные коды выводиться на HDMI-устройства.

Меню просмотра

Меню просмотра отображается при нажатии кнопки **MENU/OK** в режиме воспроизведения.

Настройка	Описание
КОНВЕРТАЦИЯ RAW	Копирование RAW-изображений в других форматах.
УДАЛИТЬ	Удаление отдельных снимков, нескольких выбранных снимков или всех снимков.
КАДРИРОВАНИЕ	Создание копии текущего снимка с измененным размером.
ИЗМЕНИТЬ РАЗМЕР	Создание маленькой копии текущего снимка.
ЗАЩИТИТЬ	Защита снимков от случайного удаления.
ПОВОРОТ КАДРА	Выберите, будут ли изображения поворачиваться для отображения во время просмотра.
УДАЛ.ЭФ.КРАСН.ГЛАЗ	Выберите, будет ли удаляться эффект красных глаз с портретов.
НАСТРОЙКА ГОЛОС. ЗАМЕТОК	Выберите, можно ли будет добавлять к фотографиям голосовые заметки.
ОЦЕНКА	Оцените фотографии, используя звезды.
ПОРЯДОК ПЕРЕД. ИЗОБР.	Выбор фотографий для загрузки на смартфон или планшет.
 БЕСПРОВОД. СВЯЗЬ	Установите беспроводное подключение к смартфонам, планшетам или другим устройствам.
СЛАЙД ШОУ	Просмотр снимков в режиме автоматической демонстрации слайдов.
ПОМОЩЬ ФОТОАЛЬБ.	Создание альбомов из любимых фотографий.
АВТОСОХР. НА ПК	Загрузка снимков на компьютер через беспроводное соединение.
РАСПЕЧАТАТЬ (DPOF)	Создание цифрового «порядка печати» для DPOF-совместимых принтеров.
ПЕЧАТЬ ПРИНТЕРА instax	Распечатайте снимки на дополнительных принтерах Fujifilm instax SHARE.
СООТНОШЕНИЕ	Выберите соотношение сторон для фотографий, отображаемых на экране телевизора.

Меню настройки

ПОЛЬЗОВАТЕЛЬСКИЕ НАСТРОЙКИ

Чтобы получить доступ к основным настройкам фотокамеры, нажмите **MENU/OK**, выберите вкладку  (**НАСТРОЙКА**) и выберите **ПОЛЬЗОВАТЕЛЬСКИЕ НАСТРОЙКИ**.

Настройка	Описание
ФОРМАТ-ВАТЬ	Форматирование карт памяти.
ДАТА/ВРЕМЯ	Установка часов фотокамеры.
РАЗН. ЧАСОВ	Переключение между домашним часовым поясом и часовым поясом, в котором вы сейчас находитесь.
 言語 / LANG.	Выбор языка.
 НАСТРОЙКИ МОЕГО МЕНЮ	Отредактируйте пункты, перечисленные во вкладке  (МОЕ МЕНЮ), персонализированном пользовательском меню часто используемых параметров меню фотосъемки.
 НАСТРОЙКИ МОЕГО МЕНЮ	Отредактируйте пункты, перечисленные во вкладке  (МОЕ МЕНЮ), персонализированном пользовательском меню часто используемых параметров меню видеосъемки.
ОЧИСТКА СЕНСОРА	Удаление пыли с матрицы фотокамеры.
ЗВУК И ВСПЫШКА	Выберите будут ли отключаться динамик, вспышка, подсветка и индикатор автоспуска в ситуациях, когда создаваемые фотокамерой звуки и свет могут быть нежелательны.
ВОССТАНОВИТЬ	Восстановление всех параметров в меню съемки или настройки до значений по умолчанию.
НОРМАТИВНЫЙ	Просмотр электронных копий номера модели изделия и других сертификатов.

НАСТР-КА ЗВУКА

Чтобы получить доступ к настройкам звука, нажмите **MENU/OK**, выберите вкладку **З** (**НАСТРОЙКА**) и выберите **НАСТР-КА ЗВУКА**.

Настройка	Описание
ГРОМК. СИГНАЛА АФ	Выбор громкости звукового сигнала, который раздается при фокусировке фотокамеры.
ГРОМК. СИГНАЛА АВТОСПУСКА	Выбор громкости звукового сигнала, который раздается при срабатывании автоспуска.
УРОВ. ГРОМКОСТИ	Настройка громкости звуков, издаваемых при использовании элементов управления фотокамерой.
ГРОМК. ЗАТВ.	Регулировка громкости звуков электронного затвора.
ЗВУК ЗАТВОРА	Выбор звука электронного затвора.
ГРОМК. ВОСП.	Регулировка громкости при воспроизведении видеоролика.

НАСТР-КА ДИСПЛЕЯ

Чтобы получить доступ к настройкам дисплея, нажмите **MENU/OK**, выберите вкладку **З** (**НАСТРОЙКА**) и выберите **НАСТР-КА ДИСПЛЕЯ**.

Настройка	Описание
НАСТРОЙКА РЕЖИМА ОТОБРАЖЕНИЯ	Отрегулируйте настройки датчика видеоискателя, EVF (электронного видеоискателя) или режимов просмотра ЖК-монитора.
ЯРК.ВИДОИСКАТЕЛЯ	Отрегулируйте яркость дисплея на электронном видеоискателе.
ЦВЕТ EVF	Отрегулируйте оттенок дисплея на электронном видеоискателе.
НАСТРОЙКА ЦВЕТА EVF	Настройте цвет дисплея в электронном видеоискателе.
ЯРК. ЖК	Настройка яркости монитора.
ЦВЕТ LCD	Настройка оттенка монитора.
НАСТРОЙКА ЦВЕТА LCD	Настройте цвет дисплея на ЖК-мониторе.
ОТОБР. ИЗОБ.	Выбор длительности отображения снимка на экране после съемки.

Настройка	Описание
АВТОПОВОРОТ ДИСПЛЕЯ	Выберите, будут ли индикаторы в видоискателе (EVF) и на ЖК-мониторе поворачиваться, чтобы соответствовать ориентации фотокамеры.
ПРЕДПРОСМОТР АЭ/ББ	Включите или выключите предварительный просмотр экспозиции и/или баланса белого.
ИМ. ОПТИЧЕСКОГО ВИД-ТЕЛЯ	Выберите, будут ли эффекты настроек видны на мониторе.
ПОМОЩНИК ПРОСМОТРА F-Log	Выберите, будет ли отображаться предварительный просмотр с тональной коррекцией (эквивалент BT.709) при записи или просмотре видео в формате F-Log.
РАМКА КАДРИР.	Выберите сетку кадрирования для режима съемки.
АВТОПОВ. ПРОСМ.	Включите или выключите автоматический поворот «вертикальных» снимков (в портретной ориентации) при просмотре.
ЕДИНИЦЫ ШКАЛЫ ФОКУСИРОВКИ	Выберите единицы измерения, используемые для индикатора расстояния фокусировки.
БЛОК ДИАФР. ДЛЯ ОБЪЕКТИВА	Выберите, будет ли фотокамера отображать диафрагму в виде числа Т или числа f/, когда установлен дополнительный кинообъектив.
ОТОБР.ПОЛЬЗ.НАСТР	Выберите элементы, отображаемые на стандартном дисплее индикаторов.
РЕЖИМ БОЛЬШИХ ИНДИК. (EVF)	Включите или выключите отображение больших индикаторов в видоискателе (EVF).
РЕЖИМ БОЛЬШИХ ИНДИК. (LCD)	Включите или выключите отображение больших индикаторов на ЖК-мониторе.
НАСТР. ОТОБР. БОЛЬШИХ ИНД.	Выберите индикаторы, отображаемые при значении ВКЛ. , выбранном для РЕЖИМ БОЛЬШИХ ИНДИК. (EVF) или РЕЖИМ БОЛЬШИХ ИНДИК. (LCD) .
КОРР. КОНТРАСТНОСТИ ИНФО	Настройка контраста дисплея.
 ФОН МЕНЮ Q	Выберите фон для быстрого меню во время фотосъемки.
 ФОН МЕНЮ Q	Выберите фон для быстрого меню во время видеозаписи.

НАСТРОЙКА КНОПОК / ДИСКОВ

Чтобы получить доступ к опциям управления, нажмите **MENU/OK**, выберите вкладку  (**НАСТРОЙКА**) и выберите **НАСТРОЙКА КНОПОК / ДИСКОВ**.

Настройка	Описание
НАСТРОЙКА РЫЧАГА ФОКУСИРОВКИ	Выберите функции, выполняемые ручкой фокусировки (рычаг фокусировки).
 РЕД./СОХР. БЫСТР. МЕНЮ	Выберите пункты, отображаемые в быстром меню во время фотосъемки.
 РЕД./СОХР. БЫСТР. МЕНЮ	Выберите пункты, отображаемые в быстром меню во время видеосъемки.
НАСТР.(Fn) ФУНКЦ.	Выберите функции, выполняемые функциональными кнопками.
ЗАТВОР ПО АФ	Выберите, будет ли фотокамера фокусироваться, когда спусковая кнопка затвора нажата наполовину.
ЗАТВОР ПО АЭ	Выберите, будет ли экспозиция блокироваться (блокировка АЭ), пока кнопка затвора нажата наполовину.
СНИМ.БЕЗ ОБЪЕКТИВА	Выберите, будет ли спускаться затвор, когда объектив не установлен.
СЪЕМКИ БЕЗ КАРТЫ	Выберите, можно ли спустить затвор без карты памяти, вставленной в фотокамеру.
ФОКУСИР. КОЛЬЦО	Выберите направление, в котором кольцо фокусировки поворачивается для увеличения расстояния фокусировки.
УПР-ИЕ ФОКУСНЫМ КОЛЬЦОМ	Выберите, как фотокамера будет регулировать фокусировку в ответ на вращение кольца фокусировки.
РЕЖ.БЛОКИР.АЭ/АФ	Выберите действие кнопки, которой присвоена функция блокировки экспозиции и/или фокусировки.
РЕЖИМ БЛОКИРОВКИ АББ	Выберите действие при нажатии функциональных кнопок, которым присвоена функция блокировки автоматического баланса белого (AWB).
НАСТР. СЕНСОРНОГО ЭКРАНА	Включите или выключите сенсорные элементы управления на ЖК-мониторе.

УПР-Е ПИТАНИЕМ

Чтобы получить доступ к настройкам управления питанием, нажмите **MENU/OK**, выберите вкладку **☒ (НАСТРОЙКА)** и выберите **УПР-Е ПИТАНИЕМ**.

Настройка	Описание
АВТО ВЫКЛ.	Выберите, будет ли фотокамера автоматически отключаться, если не выполняются никакие действия.
ЭФФЕКТИВНОСТЬ	Изменение настроек питания.
НАСТРОЙКА ФОРСИРОВАНИЯ	Настройте режим для видеоискателя и ЖК-монитора когда в режиме ЭФФЕКТИВНОСТЬ выбран режим ФОРСИР.

НАСТР.СОХР.ДАННЫХ

Чтобы получить доступ к настройкам управления файлами, нажмите **MENU/OK**, выберите вкладку **☒ (НАСТРОЙКА)** и выберите **НАСТР.СОХР.ДАННЫХ**.

Настройка	Описание
НОМЕР КАДРА	Выберите, будет ли нумерация файлов сбрасываться после установки новой карты памяти.
СОХР ИСХ ИЗОБРАЖ	Выберите, будут ли сохраняться необработанные копии изображений, сделанных с включенной функцией подавления эффекта красных глаз.
РЕДАКТ. ИМЯ ФАЙЛА	Изменение префикса имени файла.
ВЫБЕРИТЕ ПАПКУ	Создайте папки и выберите папку, в которую будут сохраняться последующие снимки.
ИНФО. ОБ АВТОРСКИХ ПРАВАХ	Выберите, будет ли добавляться информация об авторских правах в виде меток Exif к новым снимкам по мере их съемки.

НАСТРОЙКА СОЕДИНЕНИЯ

Чтобы получить доступ к настройкам соединения, нажмите **MENU/OK**, выберите вкладку **☰ (НАСТРОЙКА)** и выберите **НАСТРОЙКА СОЕДИНЕНИЯ**.

Настройка	Описание
НАСТРОЙКИ Bluetooth	Изменение настроек Bluetooth.
АВТОСОХР. НА ПК	Настройте параметры для подключения к компьютерам.
НАСТ.ПОДК.ПРИНТ.instax	Изменение настроек подключения к дополнительным принтерам Fujifilm instax SHARE.
РЕЖИМ СОЕДИНЕНИЯ	Настройте параметры для подключения к внешним устройствам.
НАСТРОЙКА ПИТАНИЯ USB	Выберите, будет ли питание фотокамеры подаваться при подключении к компьютеру или другому устройству через USB-кабель.
ОБЩИЕ НАСТРОЙКИ	Настройка параметров подключения к беспроводным сетям.
ИНФОРМАЦИЯ	Просмотр MAC-адреса и Bluetooth-адреса фотокамеры.
СБРОС НАСТР. БЕСПР. СВЯЗИ	Восстановление настроек беспроводной сети до значений по умолчанию.

В целях безопасности

Обязательно перед использованием изделия прочтите данные примечания

Примечания по безопасности

- Необходимо правильно пользоваться фотокамерой. Перед использованием фотокамеры внимательно прочтите данные замечания по безопасности и *Основное руководство*.
- После прочтения данных примечаний по безопасности сохраните их в надежном месте.

Информация о символах

Приведенные ниже символы используются в данном документе для обозначения степени тяжести травм или ущерба, к которым может привести несоблюдение обозначенных символами требований, и, как следствие, неправильное использование устройства.

 **ПРЕДУПРЕЖДЕНИЕ** Несоблюдение требований, обозначенных данным символом, может повлечь смерть или тяжелые травмы.

 **ПРЕДОСТЕРЕЖЕНИЕ** Несоблюдение требований, обозначенных данным символом, может повлечь получение телесных повреждений или материальный ущерб.

Приведенные ниже символы используются для обозначения характера инструкций, которые следует соблюдать.

 Треугольные значки обозначают информацию, на которую нужно обратить внимание («важно»).

 Перечеркнутый круг указывает на запрет указанных действий («Запрещено»).

 Круг с восклицательным знаком указывает на обязательность действий («Обязательно»).

ПРЕДУПРЕЖДЕНИЕ



Отключайте устройство от сети

При возникновении проблем выключите фотокамеру, извлеките батарею, отсоедините USB-кабель и отсоедините сетевой блок питания. Продолжение использования фотокамеры при появлении дыма, необычного запаха или при проявлении признаков неисправности, может привести к пожару или к поражению электрическим током. Обратитесь к своему дилеру Fujifilm.



Не допускайте попадания внутрь фотокамеры или соединительных кабелей воды или посторонних предметов. Не используйте фотокамеру или соединительные кабели после попадания в них пресной или соленой воды, молока, напитков, моющих средств или других жидкостей. Если жидкость попадет в фотокамеру или соединительные кабели, выключите фотокамеру, извлеките батарею, отсоедините USB-кабель и отсоедините сетевой блок питания. Продолжение использования фотокамеры может привести к пожару или к поражению электрическим током. Обратитесь к своему дилеру Fujifilm.



Не используйте в ванной или в душе

Не используйте фотокамеру в ванной или в душе. Это может привести к пожару или поражению электрическим током.



Не разбирайте

Никогда не пытайтесь разобрать или внести изменения в конструкцию фотокамеры (никогда не открывайте корпус). Невыполнение данного требования может привести к возгоранию или поражению электрическим током.



















Не трогайте внутренние детали

Если корпус разбился в результате падения или другого чрезвычайного происшествия, не трогайте открытые детали. Несоблюдение этой меры предосторожности может привести к поражению электрическим током или возникновению травм, если Вы дотронетесь до поврежденных деталей. Немедленно выньте батарею, соблюдая осторожность, чтобы избежать получения травм или поражения электрическим током, и отнесите изделие в место приобретения для консультации.

⚠ ПРЕДУПРЕЖДЕНИЕ

	<u>Не заменяйте, не нагревайте, не перекручивайте и не натягивайте соединительный кабель, не ставьте на него тяжелые предметы.</u> Это может вызвать повреждение кабеля и привести к пожару или поражению электрическим током. При повреждении кабеля обратитесь к своему дилеру Fujifilm. Не используйте кабели с искривленными разъемами.
	<u>Не помещайте фотокамеру на неустойчивую поверхность.</u> Фотокамера может упасть и причинить травму.
	<u>Никогда не пытайтесь производить съемку во время движения.</u> Не используйте фотокамеру во время ходьбы или управления транспортным средством. Это может привести к падению или дорожно-транспортному происшествию.
	<u>Не прикасайтесь к металлическим элементам фотокамеры во время грозы.</u> Это может привести к поражению электрическим током от грозового разряда.
	<u>Используйте батареи только по назначению.</u> Вставляйте батареи, как показано на схеме.
	<u>Не разбирайте, не модифицируйте и не нагревайте батареи. Не роняйте, не ударяйте и не бросайте батареи или не подвержайте их сильным ударам любым другим способом. Не используйте батареи, у которых есть признаки протекания, деформации, обесцвечивания или других дефектов. Для зарядки аккумуляторных батарей используйте только указанные зарядные устройства и не пытайтесь зарядить непerezаряжаемые литий-ионные или щелочные батареи. Не допускайте короткого замыкания батарей и не храните их рядом с металлическими предметами.</u> Несоблюдение этих мер безопасности может стать причиной перегрева, возгорания, взрыва или протекания батарей, что может привести к пожару, ожогам или другим травмам.
	<u>Используйте только батареи или адаптеры переменного тока, предназначенные для данной фотокамеры. Напряжение питания должно соответствовать указанному.</u> Использование других источников питания может привести к пожару.
	<u>При вытекании электролита из батареи питания и попадании в глаза, на кожу или на одежду немедленно промойте пораженный участок чистой водой и обратитесь к врачу или вызовите скорую медицинскую помощь.</u>
	<u>Не используйте для зарядки батарей зарядное устройство, отличное от указанного в инструкции.</u> Прилагаемое зарядное устройство предназначено только для зарядки батарей того типа, что входят в комплект поставки фотокамеры. Использование зарядного устройства для заряда обычных батарей или других типов аккумуляторов может привести к вытеканию электролита, перегреву или взрыву.
	<u>Использование вспышки вблизи глаз человека может вызвать ухудшение зрения.</u> Будьте особенно осторожны при съемке младенцев и маленьких детей.
	<u>Не оставляйте надолго в контакте с горячими поверхностями.</u> Несоблюдение этого требования может привести к низкотемпературным ожогам, особенно при высоких температурах окружающей среды или у пользователей, которые страдают от плохого кровообращения или снижения ощущения, и в этом случае рекомендуется использовать штатив или аналогичные меры предосторожности.
	<u>Не оставляйте часть корпуса в контакте с изделием на длительное время, когда изделие включено.</u> Несоблюдение этого требования может привести к низкотемпературным ожогам, особенно при длительном использовании, при высоких температурах окружающей среды или у пользователей, которые страдают от плохого кровообращения или пониженной чувствительности, и в этом случае рекомендуется использовать штатив или аналогичные меры предосторожности.
	<u>Не следует использовать в присутствии легковоспламеняющихся предметов, взрывоопасных газов или пыли.</u>
	<u>При переноске батарей вставляйте их в цифровую фотокамеру или кладите в жесткий футляр. Храните батареи в жестком футляре. При утилизации отработанных батарей оборачивайте контакты изоляционной лентой.</u> Контакт с другими металлическими предметами или батареями может привести к возгоранию или взрыву батареи.

 ПРЕДУПРЕЖДЕНИЕ	
	Храните карты памяти, горячие башмаки и другие мелкие детали в недоступном для детей месте. Дети могут проглотить мелкие детали; держите их подальше от детей. Если ребенок проглотил мелкую деталь, обратитесь к врачу или позвоните в службу спасения.
	Храните в местах, недоступных для маленьких детей. Среди элементов, которые могут привести к травме, является ремешок, который может запутаться вокруг шеи ребенка и привести к удушью, и вспышка, которая может привести к ухудшению зрения.
	Следуйте указаниям персонала больницы и авиалиний. Этот продукт генерирует радиочастотную эмиссию, которая может помешать навигационному или медицинскому оборудованию.

 ПРЕДОСТЕРЕЖЕНИЕ	
	Не используйте эту фотокамеру в местах, где присутствуют пары нефтепродуктов или масел, водяной пар, влага или пыль. Это может привести к пожару или поражению электрическим током.
	Не оставляйте эту фотокамеру в местах, где она может подвергнуться действию слишком высоких температур. Не оставляйте фотокамеру в закрытом автомобиле или под прямыми солнечными лучами. Это может привести к пожару.
	Не кладите на фотокамеру тяжелые предметы. Это может привести к опрокидыванию или падению тяжелого предмета и причинить травмы.
	Не перемещайте фотокамеру подключенным адаптером переменного тока. Не тяните соединительный кабель, чтобы отсоединить адаптер переменного тока. Это может вызывать повреждение кабеля питания или других кабелей и стать причиной пожара или поражения электрическим током.
	Не накрывайте и не заворачивайте фотокамеру или адаптер переменного тока тканью или одеялом. Это может вызвать перегрев и привести к деформации корпуса или стать причиной пожара.
	Не используйте шпатель, если он поврежден или не полностью вставляется в розетку. Несоблюдение этой меры предосторожности может привести к возгоранию или поражению электрическим током.
	Если Вы приступаете к чистке фотокамеры или не планируете использовать фотокамеру в течение продолжительного периода времени, извлеките батареи и отсоедините адаптер переменного тока. Несоблюдение данного требования может привести к пожару или поражению электрическим током.
	После подзарядки отключайте зарядное устройство от электросети. Оставленное в розетке зарядное устройство может стать причиной пожара.
	Когда карта памяти извлекается из фотокамеры, то она быстро выскакивает из отверстия. Придерживайте ее пальцем, притормаживая движение карты. При извлечении карты можно получить травму.
	Регулярно проводите проверку и очистку внутренних частей Вашей фотокамеры. Скопление пыли в фотокамере может привести к пожару или поражению электрическим током. Каждые два года обращайтесь к своему дилеру Fujifilm для внутренней очистки фотокамеры. Имейте в виду, что эта услуга платная.
	Опасность взрыва при неправильной установке аккумулятора. Заменяйте только батареями того же самого или эквивалентного типа.

Батарея и источник питания

Примечание: Проверьте тип используемых в фотокамере батарей и прочтите соответствующие разделы.

⚠ ПРЕДУПРЕЖДЕНИЕ: не подвергайте батарею воздействию чрезмерно высокой температуры, источниками которой могут быть солнечный свет, огонь и т. п.

Ниже описывается, как правильно использовать батареи питания и продлить срок их службы. Неправильное использование батарей сокращает срок их службы и может вызвать вытекание электролита, привести к перегреву, возгоранию или взрыву.

Литий-ионные батареи

Прочтите данный раздел, если в Вашей фотокамере используются литий-ионные батареи.

Батарея питания поставляется незаряженной. Перед использованием фотокамеры зарядите батарею. Храните батарею в футляре, если она не используется.

■ Примечания, касающиеся батарей

Батарея постепенно разряжается, даже если она не используется. Заряжайте батарею за один-два дня до начала работы.

Срок службы батарей можно продлить, если выключать фотокамеру, когда она не используется.

Емкость батареи уменьшается при низких температурах; разряженная батарея может не работать на холоде. Держите полностью заряженную запасную батарею в теплом месте и заменяйте батарею при необходимости, или держите батарею в кармане или другом теплом месте и вставляйте ее только непосредственно перед съемкой. Не кладите батарею так, чтобы она непосредственно соприкасалась с обогревателями для рук или другими нагревательными приборами.

■ Зарядка аккумулятора

Батарею можно заряжать с помощью зарядного устройства BC-W1265 (приобретается отдельно). Время зарядки увеличится при температурах окружающей среды ниже +10 °C или выше +35 °C. Не пытайтесь заряжать батарею при температурах выше +40 °C; при температурах ниже +5 °C батарея не зарядится.

Не пытайтесь подзарядить полностью заряженную батарею. Однако чтобы производить зарядку, не обязательно, чтобы батарея была полностью разряжена.

Сразу после зарядки или во время использования батарея может быть теплой на ощупь. Это нормальное явление.

■ Срок службы батареи

Заметное уменьшение способности батареи удерживать заряд указывает на то, что подошел конец срока ее службы и ее следует заменить.

■ Хранение

Если фотокамера не будет использоваться в течение длительного времени, храните ее при комнатной температуре с батареей, заряженной в пределах от половины до $\frac{3}{4}$ емкости.

Если фотокамера не будет использоваться в течение длительного времени, выньте батарею и храните ее в сухом месте при температуре окружающей среды от +15 °C до +25 °C. Не храните батарею в местах с экстремальными температурами.

■ Предостережения: Обращение с батареями

- Не переносите и не храните батарею вместе с металлическими предметами, например, с ожерельями или шпильками.
- Не подвергайте воздействию пламени или тепла.
- Не разбирайте и не изменяйте конструкцию.
- Не подвергайте воздействию низкого атмосферного давления.
- Используйте только с соответствующими зарядными устройствами.
- Утилизируйте использованные батареи сразу.
- Не роняйте батареи и не подвергайте их сильным ударам.
- Не подвергайте воздействию воды.
- Держите контакты в чистоте.
- Батарея и корпус фотокамеры могут нагреваться после продолжительного использования. Это нормальное явление.

■ Предостережение: Утилизация

Утилизируйте использованные батареи в соответствии с местными правилами. Следует обращать внимание на экологические аспекты утилизации батарей. Используйте устройство в умеренных климатических условиях.

Не разбирайте батареи и не разделяйте их на части.

Адаптеры переменного тока

- Адаптер переменного тока предназначен только для использования в помещениях.
- Убедитесь, что кабель надежно вставлен в фотокамеру.
- Перед тем как отсоединить адаптер, выключите фотокамеру. Отсоединяйте адаптер, держа за разъем, а не за провод.
- Не разбирайте.
- Не подвергайте воздействию высоких температур или влажности.
- Не подвергайте адаптер сильным ударам.
- При использовании адаптер переменного тока может гудеть или нагреваться. Это нормальное явление.
- Если адаптер создает радиопомехи, измените положение или ориентацию приемной антенны.

Использование фотокамеры

- Не направляйте фотокамеру на очень яркие источники света, включая источники искусственного света или источники естественного света, например, на солнце в безоблачном небе. Несоблюдение этой меры предосторожности может привести к повреждению сенсора изображения фотокамеры.
- Сильный солнечный свет, сфокусированный через видоискатель, может повредить панель электронного видоискателя (EVF). Не наводите электронный видоискатель на солнце.

Выполните пробные снимки

Перед съемкой важных событий (например, свадеб или путешествий) сделайте пробный снимок и посмотрите результат, чтобы проверить правильно ли работает фотокамера. Корпорация FUJIFILM не несет ответственности за повреждения или потерянную прибыль в результате неправильной работы изделия.

Примечания по авторским правам

Кроме случаев использования изображений исключительно в личных целях, изображения, полученные с помощью цифровой камеры, нельзя использовать в нарушение авторского права, без разрешения правообладателя. Помните, что существуют ограничения на съемку в театрах, на развлекательных мероприятиях и выставках, даже если снимки предназначены для использования исключительно в личных целях. Также следует помнить, что передача карт памяти с записанными на них изображениями или данными, защищенными авторским правом, разрешена только в соответствии с законодательством об авторском праве.

Обращение

Чтобы обеспечить правильность записи изображений, во время съемки не подвергайте фотокамеру ударным воздействиям.

Жидкие кристаллы

В случае повреждения монитора, необходимо соблюдать осторожность и избегать контакта с жидкими кристаллами. В случае возникновения одной из описанных ниже ситуаций немедленно выполните указанные действия:

- **При попадании жидких кристаллов на кожу**, протрите соответствующий участок кожи тканью, затем тщательно промойте проточной водой с мылом.
- **При попадании жидких кристаллов в глаза** промойте глаза чистой водой не менее 15 минут, а затем обратитесь за медицинской помощью.
- **При проглатывании жидких кристаллов** тщательно промойте рот водой. Выпейте большое количество воды и вызовите рвоту, затем обратитесь за медицинской помощью.

Несмотря на то, что дисплей изготовлен с использованием чрезвычайно высокоточной технологии, на нем могут быть пиксели, которые горят постоянно или не горят вообще. Это не является неисправностью и не влияет на снимки, снятые изделием.

Информация о товарных знаках

Digital Split Image является товарным знаком или зарегистрированным товарным знаком корпорации FUJIFILM. Digital Micro Prism является товарным знаком или зарегистрированным товарным знаком FUJIFILM Corporation. Использованные в данном документе шрифты разработаны исключительно компанией DynaComware Taiwan Inc. Apple, iPhone, iPad, Mac, OS X, macOS и Lightning являются зарегистрированными товарными знаками Apple Inc. в США и других странах. Windows является зарегистрированным товарным знаком корпорации Microsoft в США и других странах. Android является товарным знаком или зарегистрированным товарным знаком компании Google LLC. Adobe, логотип Adobe, Photoshop и Lightroom являются товарными знаками или зарегистрированными товарными знаками компании Adobe Systems Incorporated в США и других странах. Wi-Fi® и Wi-Fi Protected Setup® являются зарегистрированными товарными знаками компании Wi-Fi Alliance. Словесный знак и логотипы Bluetooth® являются зарегистрированными товарными знаками, принадлежащими Bluetooth SIG, Inc., и любое использование таких знаков компанией Fujifilm осуществляется по лицензии. Логотипы SDHC и SDXC являются товарными знаками компании SD-3C, LLC. Логотип HDMI является товарным знаком или зарегистрированным товарным знаком компании HDMI Licensing LLC. Все прочие товарные наименования, упомянутые в данном руководстве, являются товарными знаками или зарегистрированными товарными знаками их соответствующих владельцев.

Электрические помехи

Данная фотокамера может создавать помехи работе больничного или аэронавигационного оборудования. Прежде чем использовать фотокамеру в больнице или самолете, спросите разрешения у персонала больницы или экипажа.

Стандарты цветного телевидения

NTSC (National Television System Committee) – стандарт цветного телевидения, принятый в основном в США, Канаде и Японии. PAL (Phase Alternation by Line) – стандарт цветного телевидения, принятый в основном в странах Европы и Китае.

Печать формата Exif (версия Exif 2.32)

Exif Print представляет собой заново переработанный формат файлов цифровых фотокамер, в котором информация, сохраняемая с фотографиями, используется для оптимального воспроизведения цветов при печати.

ВАЖНОЕ ЗАМЕЧАНИЕ: Прочтите, прежде чем использовать программное обеспечение

Запрещен прямой или косвенный экспорт, целиком или частично, лицензированного программного обеспечения без разрешения соответствующих органов управления.

Объективы и другие принадлежности

- При установке штатива используйте винт размером 4,5 мм или короче.
- Fujifilm не несет ответственности за проблемы, связанные с производственностью, или повреждения, вызванные использованием аксессуаров сторонних производителей.

ПРИМЕЧАНИЯ

Во избежание возгорания или поражения электрическим током не подвергайте это устройство воздействию воды и влаги.

Прочтите «Примечания по безопасности» и убедитесь, что поняли их, прежде чем пользоваться фотокамерой.

Для потребителей в Канаде

САН ICES-3 (В)/NMB-3(В)

ОСТОРОЖНО. Данное цифровое устройство Класса В соответствует канадскому стандарту ICES-003.

Заявление Министерства промышленности Канады: Это устройство соответствует требованиям нелицензируемых RSS промышленности Канады. Эксплуатация допускается при соблюдении следующих двух условий: (1) Данное устройство не должно создавать вредные помехи и (2) данное устройство должно принимать любые помехи, включая помехи, которые могут вызвать нежелательную работу устройства.

Это устройство и его антенна(ы) не должны быть совмещены или работать в сочетании с любой другой антенной или передатчиком, кроме проверенных встроенных радиостанций. Функция Выбор кода страны отключена для продуктов, продаваемых в США/Канаде.

О радиационном облучении. Имеющиеся научные доказательства не показывают, что какие-либо заболевания связаны с использованием беспроводных устройств малой мощности. Однако не существует доказательств того, что эти маломощные беспроводные устройства являются абсолютно безопасными. Беспроводные устройства малой мощности излучают низкие уровни радиочастотной энергии (РЧ) в микроволновом диапазоне во время использования. Несмотря на то, что высокие уровни радиочастот могут влиять на здоровье (нагревая ткани), воздействие низкого уровня маломощного радиочастотного излучения, не вызывающего нагревания, не приводит к известным неблагоприятным последствиям для здоровья. В ходе многочисленных исследований воздействия маломощного радиочастотного излучения не было выявлено каких-либо биологических эффектов. В некоторых научных работах высказываются предположения о возможном существовании биологических эффектов, но такие результаты не были подтверждены дополнительными исследованиями. X-S10 был протестирован и признан соответствующим IC пределам радиационного воздействия, установленным для неконтролируемой среды и соответствует правилам воздействия радиочастот (РЧ) IC RSS-102.

Утилизация электрического и электронного оборудования в домашних условиях

В странах ЕС, Норвегии, Исландии, Лихтенштейне: Данный символ на изделии, в руководстве, на гарантийном талоне и/или на упаковке указывает на то, что данное изделие нельзя утилизировать вместе с бытовыми отходами. Вместо этого его нужно отнести в приемный пункт по сбору, переработке и вторичному использованию электрического и электронного оборудования.



Правильная утилизация поможет предотвратить потенциальные негативные последствия для окружающей среды и здоровья человека, которые могут возникнуть в результате несоответствующей утилизации данного изделия.

Данный символ на батареях или аккумуляторах указывает на то, что данные изделия нельзя утилизировать вместе с бытовыми отходами.



Если батареи или аккумуляторы легко извлекаются из устройства, утилизируйте их отдельно в соответствии с местными требованиями.

Повторное использование материалов поможет сохранить природные ресурсы. Для получения дополнительной информации об утилизации данного изделия обращайтесь в местные органы власти, в службу по сбору, переработке и вторичному использованию отходов или в магазин, где Вы приобрели изделие.

В странах за пределами Европейского союза, Норвегии, Исландии и Лихтенштейна: Если необходимо утилизировать данное изделие, включая батареи или аккумуляторы, свяжитесь с местными властями и уточните правила утилизации.

В Японии: Данный символ на батареях указывает, что они должны утилизироваться отдельно.



NP-W126S Информация о дате производства, указанной на перезаряжаемой батарее

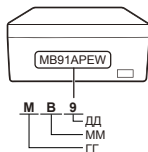

ГГ	
2014	P
2015	N
2016	M
2017	L
2018	K
2019	J
:	:
2028	A
2029	Z
2030	Y
2031	X
:	:

ММ	
1	A
2	B
3	C
4	D
5	E
6	F
7	G
8	H
9	I
10	J
11	K
12	L

ДД					
1	1	11	B	21	M
2	2	12	C	22	N
3	3	13	D	23	P
4	4	14	E	24	R
5	5	15	F	25	S
6	6	16	G	26	T
7	7	17	H	27	V
8	8	18	J	28	W
9	9	19	K	29	X
10	A	20	L	30	Y
				31	Z

Беспроводные сетевые устройства и устройства Bluetooth: предупреждения

ВАЖНО: Прочтите следующие замечания, прежде чем использовать встроенный беспроводной передатчик фотокамеры.

- ① Данное изделие, содержащее функцию шифрования, разработанную в Соединенных Штатах, контролируется Правилами экспортного контроля Соединенных Штатов и не может быть экспортировано или реэкспортировано в какую-либо страну, на которую Соединенные Штаты накладывают эмбарго на поставку товаров.
- **Используйте только беспроводную сеть или устройство Bluetooth.** Fujifilm не берет на себя ответственность за повреждения, возникшие в результате несанкционированного использования. Не используйте в аппаратуре, требующей высокой степени надежности, например, в медицинском оборудовании или других системах, которые могут прямо или косвенно воздействовать на жизнь людей. При использовании данного устройства в компьютере или другой системе, требующей более высокой степени надежности, чем беспроводная сеть или устройства Bluetooth, обязательно соблюдайте все меры предосторожности для обеспечения безопасности и предотвращения неисправности.
 - **Используйте только в той стране, где данное устройство было приобретено.** Данное устройство соответствует нормам, регулирующим беспроводные сетевые устройства и устройства Bluetooth в той стране, в которой оно было приобретено. При использовании данного устройства соблюдайте все нормы, действующие в соответствующем регионе. Fujifilm не берет на себя ответственность за проблемы, возникающие из-за использования данного устройства в других территориально-административных единицах.
 - **Не используйте данное устройство в местах, подверженных воздействию магнитных полей, статического электричества или радиопомех.** Не используйте передатчик вблизи микроволновых печей или в других местах, подверженных воздействию магнитных полей, статического электричества или радиопомех, которые могут мешать приему беспроводных сигналов. Могут возникать взаимные помехи, когда передатчик используется вблизи другого беспроводного устройства, работающего в диапазоне 2,4 ГГц.
 - **Безопасность.** Беспроводная сеть и устройства Bluetooth передают данные по радио, поэтому их использование требует повышенного внимания к безопасности, чем в случае проводных сетей.
 - Не подключайтесь к неизвестным сетям или сетям, к которым у Вас нет права доступа, даже если они отображаются на Вашем устройстве, поскольку такой доступ может считаться несанкционированным. Подключайтесь только к сетям, к которым у Вас есть право доступа.
 - Имейте в виду, что беспроводные передачи могут быть уязвимы для перехвата сторонними лицами.
 - Это устройство не может быть напрямую подключено к телекоммуникационным сетям (включая общедоступные беспроводные локальные сети), которыми управляют провайдеры или службы мобильной, стационарной, интернет-связи или другие телекоммуникационные службы.
 - **Приведенные далее пункты запрещены законом:**
 - Разборка или модификация этого устройства
 - Удаление ярлыков сертификации устройств
 - **Данное устройство работает на той же частоте, что и промышленные, образовательные и медицинские устройства и беспроводные передатчики.** Оно также работает на той же частоте, что и лицензионные и специальные нелицензионные низковольтные передатчики, используемые в системах слежения с радиочастотной идентификацией для сборочных линий другого подобного оборудования.
 - **Во избежание помех в работе вышеречисленных устройств соблюдайте следующие меры предосторожности.** Перед использованием данного устройства убедитесь в том, что не работает передатчик радиочастотной идентификации. Если Вы обнаружите, что данное устройство вызывает помехи в работе лицензионных передатчиков, используемых в системах слежения с радиочастотной идентификацией, немедленно прекратите использование затронутой частоты или переместите устройство в другое место. Если Вы заметили, что данное устройство вызывает помехи в низковольтных системах слежения с радиочастотной идентификацией, обратитесь к представителю Fujifilm.
 - **Не используйте это устройство на борту самолета.** Имейте в виду, что Bluetooth может оставаться включенным, даже когда камера отключена. Bluetooth можно отключить, выбрав ОТКЛ для  НАСТРОЙКА СОЕДИНЕНИЯ > НАСТРОЙКИ Bluetooth > ВКЛ/ВЫКЛ Bluetooth.

• Далее приведены технические характеристики беспроводной связи.

Беспроводная LAN

Стандарты	IEEE 802.11b/g/n (стандартный протокол для беспроводных устройств)
Рабочая частота (центральная частота)	2412 МГц–2462 МГц (11 каналов)
Протоколы доступа	Инфраструктура

Bluetooth®

Стандарты	Bluetooth версии 4.2 (технология малого потребления энергии Bluetooth)
Рабочая частота (центральная частота)	2402 МГц–2480 МГц



Перед использованием объектива прочтите эти примечания

Примечания по безопасности



- Необходимо правильно пользоваться объективом. Перед использованием внимательно прочтите данные примечания по безопасности и *Основное руководство* фотокамеры.
- После прочтения данных примечаний по безопасности сохраните их в надежном месте.

Информация о символах



Приведенные ниже символы используются в данном документе для обозначения степени тяжести травм или ущерба, к которым может привести несоблюдение обозначенных символами требований, и, как следствие, неправильное использование устройства.

 ПРЕДУПРЕЖДЕНИЕ	Несоблюдение требований, обозначенных данным символом, может повлечь смерть или тяжелые травмы.
 ПРЕДОСТЕРЕЖЕНИЕ	Несоблюдение требований, обозначенных данным символом, может повлечь получение телесных повреждений или материальный ущерб.



Приведенные ниже символы используются для обозначения характера инструкций, которые следует соблюдать.

	Треугольные значки обозначают информацию, на которую нужно обратить внимание («важно»).
	Перечеркнутый круг указывает на запрет указанных действий («Запрещено»).
	Круг с восклицательным знаком указывает на обязательность действий («Обязательно»).

ПРЕДУПРЕЖДЕНИЕ

 <small>Не погружать</small>	<u>Не погружайте в воду и не подвергайте воздействию воды.</u> Невыполнение данного требования может привести к возгоранию или поражению электрическим током.
 <small>Не разбирайте</small>	<u>Не разбирайте (не открывайте корпус).</u> Несоблюдение этой меры предосторожности может привести к возгоранию, поражению электрическим током или возникновению травм из-за неправильной работы изделия.

⚠ ПРЕДУПРЕЖДЕНИЕ

 <small>Не трогайте внутренние детали</small>	<u>Если корпус разбился в результате падения или другого чрезвычайного происшествия, не трогайте открытые детали.</u> Несоблюдение этой меры предосторожности может привести к поражению электрическим током или возникновению травм, если Вы дотронетесь до поврежденных деталей. Немедленно выньте батарею, соблюдая осторожность, чтобы избежать получения травм или поражения электрическим током, и отнесите изделие в место приобретения для консультации.
	<u>Не кладите на неустойчивые поверхности.</u> Изделие может упасть, вызвав травму.
	<u>Не смотрите на солнце через объектив или видискатели фотокамеры.</u> Несоблюдение данной меры предосторожности может привести к необратимому нарушению зрения.

⚠ ПРЕДОСТЕРЕЖЕНИЕ

	<u>Не используйте и не храните в местах, подверженных воздействию пара или дыма, а также в местах, где присутствует повышенная влажность или большое количество пыли.</u> Невыполнение данного требования может привести к возгоранию или поражению электрическим током.
	<u>Не оставляйте на прямом солнечном свете или в местах, подверженных воздействию высоких температур, таких как закрытый автомобиль в солнечный день.</u> Несоблюдение этих мер предосторожности может привести к возгоранию.
	<u>Храните в местах, не доступных для маленьких детей.</u> В руках ребенка этот предмет может стать причиной телесных повреждений.
	<u>Не дотрагивайтесь мокрыми руками.</u> Невыполнение данного требования может привести к поражению электрическим током.
	<u>Во время съемки объектов, освещенных солнцем, не допускайте попадания солнца в кадр.</u> Солнечный свет, сфокусированный в фотокамере, когда солнце находится в кадре или рядом с ним, может вызвать возгорание или ожоги.
	<u>Когда изделие не используется, закройте крышки объектива и храните изделие там, где на него не падает прямой солнечный свет.</u> Солнечный свет, сфокусированный объективом, может вызвать возгорание или ожоги.
	<u>Не переносите фотокамеру или объектив, когда они установлены на штативе.</u> Изделие может упасть или удариться о другие предметы, вызвав травму.

FUJIFILM

FUJIFILM Corporation

7-3, AKASAKA 9-CHOME, MINATO-KU, TOKYO 107-0052, JAPAN

<https://fujifilm-x.com>

